

RAIDER PRO

- ЦИРКУЛЯР АКУМУЛАТОРЕН
- CORDLESS CIRCULAR SAW
- FERAŞTRAU CIRCULAR
- BEŽIČNI CÍRKULAR
- БАТЕРИСКИ ЦИРКУЛАР
- АККУМУЛЯТОРНА ДИСКОВАЯ ПИЛА
- ΔΙΣΚΟΠΡΙΟΝΟ ΜΠΑΤΑΡΙΑΣ
- BREŽIČNA KROZNA ZAGA
- KRUŽNI RUČNI
- MEULEUSE D'ANGLE
- SEGA CIRCOLARE
- AMOLADORA ANGULAR
- SERRA CIRCULAR

RDP-KCS20

solo
USER'S MANUAL















RAIDER[®] Pro







Contents

4	BG	схема
5	BG	оригинална инструкция за употреба
12	EN	original instructions' manual
18	RO	manual de instructiuni originale
25	MK	инструкции
32	SR	originalno uputstvo za upotrebu
39	EL	Πρωτότυπο οδηγιών χρήσης
46	HR	originalne upute za rad
52	RU	оригинальное руководство пользователя
59	SL	preklad pôvodného návodu na použitie
65	FR	manuel d'instructions
72	IT	manuale delle istruzioni
79	ES	instruccio 'manlibro
86	PT	manual de instruções



	<i>Art. No.</i>	<i>Item Description</i>
	030130	R20 Cordless Drill Li-ion 2 speed 13mm 44Nm Solo RDP-SCD20
	030131	R20 Cordless Hammer Drill-Driver Li-ion 2 speed 13mm 50Nm Solo RDP-SCDI20
	030132	R20 Cordless Hex Impact Driver Li-ion 1/4" 180Nm Solo RDP-SHID20
	030133	R20 Cordless Impact Wrench Li-ion 1/2" 250Nm Solo RDP-SCIW20
	030134	R20 Cordless Impact Wrench Li-ion 1/2" 400Nm 5 speed Solo RDP-SCIW20-5
	030135	R20 Cordless Rotary Hammer Li-ion SDS-plus Solo RDP-SRH20
	030136	R20 Cordless Angle Grinder Li-ion Ø125mm 10000min-1 Solo RDP-SAG20
	030137	R20 Cordless Jig Saw Li-ion quick 80mm Solo RDP-SJS20
	030138	R20 Cordless Reciprocating Saw Li-ion quick Solo RDP-SRS20
	030139	R20 Cordless Circular Saw Li-ion Ø165x20mm 24T 4200min-1 laser Solo RDP-KCS20
	163143	Circular Saw Blade Tungsten Carbide Tipped Ø165x20mm24T
	030140	R20 Cordless Random Orbit Sander Li-ion Ø125mm variable speed Solo RDP-SRSA20

RAIDER[®]
Pro**R20 System**

	030141	R20 Cordless Multi-Tool Li-ion 3° variable speed quick Solo RDP-SOMT20
	030211	Cordless Drill Li-ion 2 speed 13mm 44Nm 20V 1.5Ah 1h RDP-SCD20 Set
	030208	Cordless Hammer Drill-Driver Li-ion 2 speed 13mm 50Nm 20V 2x2Ah 1h in Case RDP-SCDI20 Set
	030209	Cordless Angle Grinder Li-ion Ø125mm 10000min-1 20V 2Ah 1h in Case RDP-SAG20 Set
	030210	Cordless Jig Saw Li-ion quick 80mm 20V 2Ah 1h in Case RDP-SJS20 Set
	032120	R20 System Starter Kit Li-ion 2Ah 1h for series RDP-R20 System
	131110	R20 Battery Pack Li-ion 20V 1.5Ah for series RDP-R20 System
	131152	R20 Battery Pack Li-ion 20V 2Ah for series RDP-R20 System
	131153	R20 Battery Pack Li-ion 20V 4Ah for series RDP-R20 System
	039703	R20 Charger for series RDP-R20 System
	039704	R20 Rapid Charger for series RDP-R20 System

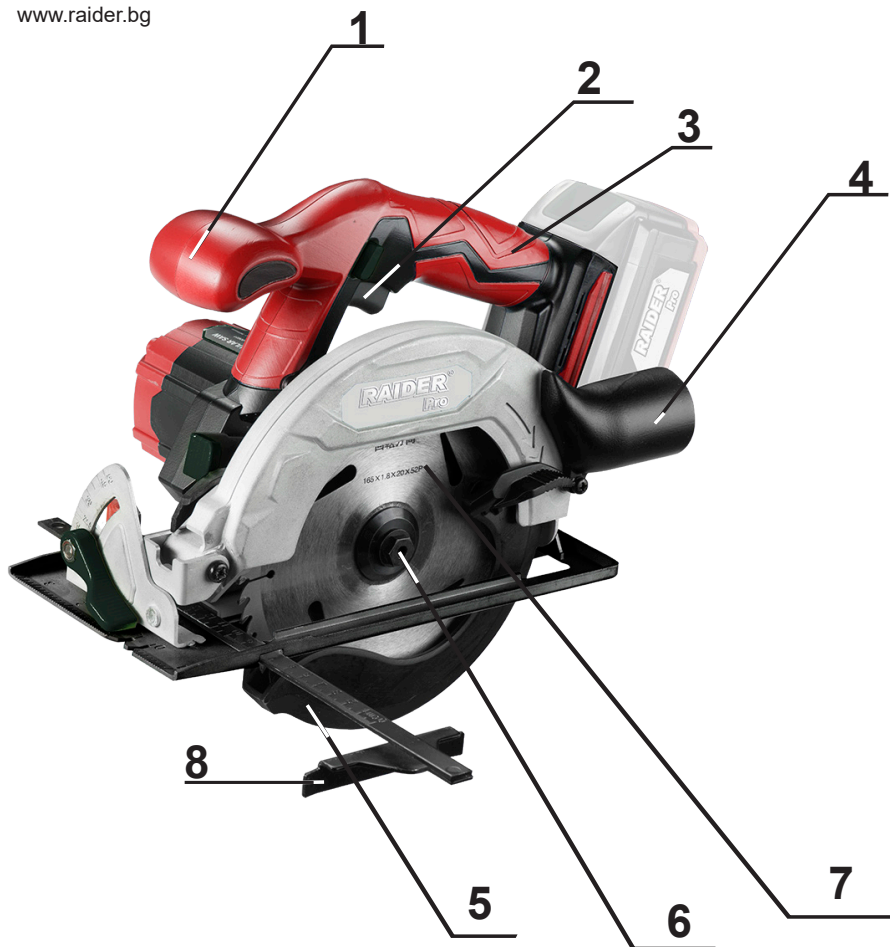

НЕ СЪДЪРЖА БАТЕРИЯ И ЗАРЯДНО!
BATTERY AND CHARGER NOT INCLUDED!

Изобразени елементи.

1. Спомогателна ръкохватка
2. Пусков прекъсвач.
3. Основна ръкохватка
4. Прахоотвеждащ отвор.
5. Предпазен кожух.
6. Застопоряваща гайка.
7. Диск.
8. Водач.



Носете защитни антифони!
Always wear hearing protection!



Прочетете ръководството преди употреба!
Refer to instruction manual / booklet!



Носете защитни очила!
Wear safety glasses!



Носете защитна маска!
Wear dust mask!

Оригинална инструкция за употреба

Уважаеми потребители,

Поздравления за покупката на машина от най-бързо развиващата се марка за електрически, бензинови и пневматични машини - RAIDER. При правилно инсталиране и експлоатация, RAIDER са сигурни и надеждни машини и работата с тях ще Ви достави истинско удоволствие. За Вашето удобство е изградена и отлична сервизна мрежа с 45 сервиза в цялата страна.

Преди да използвате тази машина, моля, внимателно се запознайте с настоящата "Инструкция за употреба".

В интерес на Вашата безопасност и с цел осигуряване на правилната ѝ употреба, прочетете настоящите инструкции внимателно, включително препоръките и предупрежденията в тях. За избягване на ненужни грешки и инциденти, важно е тези инструкции да останат на разположение за бъдещи справки на всички, които ще ползват машината. Ако я продадете на нов собственик то "Инструкцията за употреба" трябва да се предаде заедно с него, за да може новия ползвател да се запознае със съответните мерки за безопасност и инструкциите за работа.

"Евромастер Импорт Експорт" ООД е упълномощен представител на производителя и собственик на търговската марка RAIDER. Адресът на управление на фирмата е гр. София 1231, бул. "Ломско шосе" 246, тел. +359 700 44 155, www.raider.bg; www.euromasterbg.com; e-mail: info@euromasterbg.com.

От 2006 година във фирмата е въведена системата за управление на качеството ISO 9001:2008 с обхват на сертификацията: Търговия, внос, износ и сервиз на професионални и хоби електрически, пневматични и механични инструменти и обща железария. Сертификатът е издаден от Moody International Certification Ltd, England.

ТЕХНИЧЕСКИ ДАННИ

параметър	мерна единица	стойност
Модел	-	RDP-KCS20
Напрежение	V	20
Обороти на празен ход	min ⁻¹	3700
Вътр. диаметър на диска	mm	20
Макс. външен диаметър на диска	mm	165
Максимално рязане при 90°	mm	56
Максимално рязане при 45°	mm	35
Ниво на звуково налягане LpA	dB(A)	79.2, K=3
Ниво на звукова мощност LwA	dB(A)	90.2, K=3
Ниво на вибрации ah основна/допълнителна ръкохватка	m/s ²	1.289 / 2,019; K=1.5

ОБЩИ УКАЗАНИЯ ЗА БЕЗОПАСНА РАБОТА.

 **ПРЕДУПРЕЖДЕНИЕ**
 Четете всички предупреждения и указания за безопасност. Неспазването на предупрежденията и указанията за безопасност може да предизвика поражение от електрически ток, пожар и/или сериозно нараняване. Запазете всички предупреждения и указания за бъдещо ползване. Използвани символи върху табелката с данни на машината:

Информация за акумулаторната батерия и зарядното устройство.

Акумулаторния циркуляр се доставя без батерия и зарядно. Използвайте само батерия и зарядно от серията R20 System

ИНСТРУКЦИИ ЗА БЕЗОПАСНОСТ НА ЦИРКУЛЯРНИЯ ТРИОН.

Употреба. Тази машина е подходяща за рязане на дървесина, други подобни материали и пластмаса. СМЯНА НА ДИСКОВЕТЕ ЗА РЯЗАНЕ:

Натиснете бутона за блокиране на ротора и го задръжте. Бавно завъртете диска с ключа, докато блокировката се задейства. Развийте фиксиращият винт на диска, като въртите наляво. Дръпнете предпазителят с помощта на лоста и свалете диска. Контактните зони между вътрешния фланец, диска, външния фланец и винта за фиксиране трябва да бъдат почистени от прах. Поставете нов диск, като се уверите, че посоката на въртене е правилна. Посоката на въртене е означено със стрелка на диска и на предпазителя. Затегнете винта за фиксиране.

Не използвайте абразивни дискове. Използвайте само остри, неповредени дискове. Не използвайте напукани дискове или такива, които са с променена форма. Не използвайте дискове, изработени от високо легирана бързорезеща стомана. Не използвайте дискове, не отговарящи на посочените показатели. Дискът трябва да е подходящ за скоростта на празен ход. Използвайте диск за рязане, подходящ за работния материал.

Преди употреба

 **Внимание!** Проверете предпазния капак дали се движи нормално, без да пречи по някаков начин на режещия диск.

 **Внимание!** Поставете режещия диск, като изберете диск с оказаните технически параметри.

1. Проверете режещият диск да отговаря на следните изисквания: Скоростта му да е равна или по-голяма от тази на циркуляра.

 **Внимание!** Никога не използвайте напукан или увреден режещ диск.

2. Преди да поставите режещия диск се уверете, че циркуляра е изключен. И ключа е на положение "OFF".

Фиксиране на детайла

Поставете детайла както е показано на фигурата по-долу

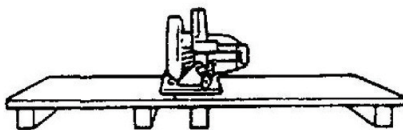

За да предотвратите “ритането” на циркуляра не поставяйте детаяла по следния начин:

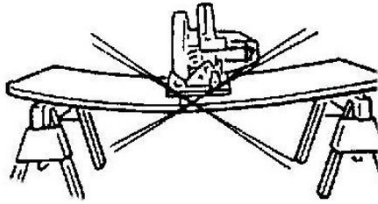

Дръжте циркуляра винаги с две ръце - здраво и устойчиво. По този начин ще предотвратите нежелани движения.

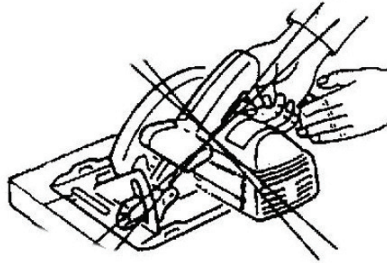

Никога не дръжете с ръка къси детайли за обработка.

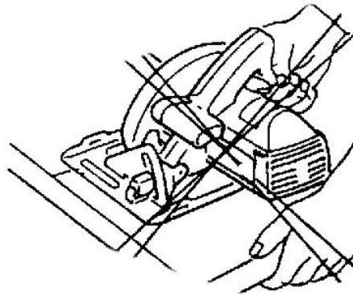

Никога не затягвайте ръчния циркуляр в менгеме

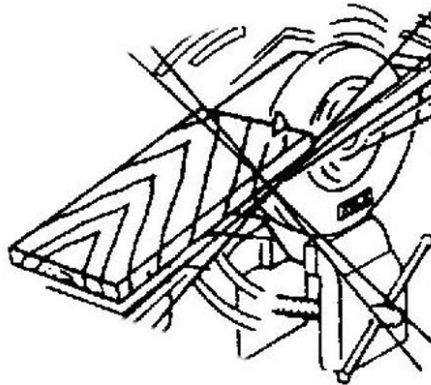

ФУНКЦИЯ НА ДОЛНИЯ ПРЕДПАЗИТЕЛ:

- Проверете долния предпазител дали е добре затворен преди всяко използване. Не работете с триона, ако долния предпазител не се движи свободно и не се затваря веднага. Никога не притискайте и не стягайте плътно долния предпазител в отворено положение. Ако трионът падне случайно, долният предпазител може да се огъне. Повдигнете долния предпазител с прибиращата се ръкохватка и се уверете, че тя се движи свободно и не се допира до режещия диск или до всяка друга част при всички ъгли и дълбочини на рязане.

- Проверете функцията на пружината на долния предпазител. Ако предпазителът и пружината не работят правилно, те трябва да се ремонтират преди използване. Долният предпазител може да работи вяло поради повредени части, лепкави наслоявания или натрупвания от стружки.

- Долният предпазител може да се прибира ръчно само при специални рязания като "потъващи разрези" и "сложни разрези". Повдигнете долния предпазител с прибиращата се ръкохватка, докато режещият диск навлезе в материала и след това го освободете. При всички видове рязания с триона долният предпазител трябва да действа автоматично.

- Винаги следете долният предпазител да покрива режещия диск, преди да поставите триона върху работната маса или пода. Незащитен, движещ се по инерция режещ диск, може да задвижи триона в посока, обратна на рязането и да среже всичко, което е на пътя му. Трябва да се знае времето, за което режещият диск спира напълно след изключване.

ПРИЧИНИ И ПРЕДПАЗВАНЕ НА ОПЕРАТОРА ОТ ОБРАТЕН УДАР/ОТКАТ:

- обратен удар е внезапна реакция вследствие на притиснат, заклинен или неправилно поставен режещ диск, водеща до излизане на триона от контрол и отскачане нагоре и извън обработвания детайл, в посока към оператора;

- когато режещият диск се заклини или се притисне в затварящия се процеп на триона, режещият диск блокира и реактивната сила от двигателя внезапно отклонява триона обратно в посока към оператора;

- ако режещият диск превърта или е неправилно насочен в разреза, зъбите от долната страна на режещия диск може да се забият в повърхността на обработвания детайл, вследствие на което режещият диск се придвижва навън (изкачва се по дънера) и трионът отскача обратно в посока към оператора. Обратен удар е вследствие на погрешна употреба на триона и/или неправилни процедури или условия за работа. Той може да се предотврати чрез подходящи предпазни мерки като описаните по-долу:

- Дръжте здраво триона с две ръце и изнесете го в положение, в което можете да овладеете силата на обратния удар. Стойте винаги встрани от режещия диск, никога режещият диск не трябва да е на една линия с вашето тяло. При обратен удар трионът може да отскочи назад, операторът обаче може чрез подходящи предпазни мерки да овладее силата на обратния удар.

- Когато режещият диск се заклини или когато искате да прекъснете работа по друга причина, изключете триона и оставете режещия диск в детайла до окончателното му спиране. Никога не опитвайте да отстранявате триона от детайла или да дърпате назад, докато режещият диск се върти, защото може да възникне обратен удар. Установете и отстранете причината за заклиняването на режещия диск.

- Когато пуснете отново в действие трион, който е останал в обработвания детайл, центрирайте режещия диск в процепа на рязане и проверете дали режещите зъби не са заклинени в материала. Ако режещият диск е заклинен, може да отскочи навън от обработвания детайл или да стане причина за обратен удар, когато трионът се пусне отново.

- Подпирайте големите плотове, за да намалите риска от заклиняване на режещия диск от обратен удар. Големите плотове могат да се огънат от собственото си тегло. Опорите трябва да са разположени под плота от двете страни, в близост до линията на рязане и в близост до ръбовете.

- Не използвайте износени или повредени режещи дискове. Режещи дискове с износени или неправилни зъби стесняват прореза и предизвикват повишено триене, заклиняване на режещия диск и обратен удар.

- Дълбочината за режещия диск и лостовете за фиксиране и регулиране на наклона трябва да бъдат затегнати здраво и сигурно преди започване на рязането. Когато по време на рязане промените настройките за режещия диск, това може да причини заклиняване и обратен удар.

- Бъдете особено предпазливи при "потъващи разрези" в съществуващи стени или други невидими

зони. Подаващият се диск може да среже обектите и да причини обратен удар.

ПРОЦЕДУРА ПРИ РЯЗАНЕ:

- Опасност: Дръжте ръцете си далече от зоната на рязане и тази на режещия диск. Дръжте с другата си ръка допълнителната ръкохватка или корпуса на двигателя. Когато и двете ръце държат триона, те не може да бъдат наранени от режещия диск.

- Не хващайте под обработвания детайл. Предпазителят не може да Ви предпази от режещия диск под обработвания детайл.

- Съобразете дълбочината на рязане с дебелината на обработвания детайл. Тя би трябвало да е по-малко от една цяла височина на зъб от режещия диск и да е видима под обработвания детайл.

- Не дръжте никога обработвания детайл, когато режете, в ръцете си или над краката си. Закрепете обработвания детайл към стабилна платформа. Важно е детайлът да е добре закрепен, за да се намали до минимум опасността от допир до тялото, заклиняване на режещия диск или загуба на контрол.

- Дръжте електроинструмента само за изолираните повърхности на ръкохватката, когато изпълнявате работа, при която режещият инструмент може да се допре до скрити проводници или до собствения му шнур. Допир до проводник под напрежение, поставя също така металните части на електроинструмента под напрежение и води до поражение от електрически ток на оператора.

- Когато режете надлъжно, използвайте винаги надлъжен ограничител или прав водач на ръба. Това подобрява точността на рязане и намалява възможността режещият диск да се заклини.

- Винаги използвайте режещи дискове с правилната големина и форма на отворите за присъединяване (диамант срещу кръг). Режещи дискове, които не се присъединяват правилно към монтажната част на триона, се въртят ексцентрично и водят до загуба на контрол.

- Никога не използвайте повредени или неподходящи подложни шайби или болтове. Подложните шайби и болтове са конструирани специално за вашия трион, за оптимално изпълнение и безопасност при работа. ПОДДРЪЖКА

1. Почиствайте периодично машината, така ѝ гарантирате по дълъг живот.

2. Смазвайте периодично с машинно масло въртящите се елементи на циркуляра.

3. Проверявайте периодично износването на карбоновите четки на електромотора. Допустимото износване не трябва да е повече от 5-6 см.



4. При смяна на карбоновите четки оставете машината да работи в продължение на 10 мин. на празен ход. За да смените е необходимо да развиете с отвертка капачките от двете страни на корпуса.

УКАЗАНИЯ ЗА БЕЗОПАСНА РАБОТА

При използване на електрически инструменти, с цел намаляване на риска от пожар, токов удар и наранявания, трябва да се спазват следните основни мерки за безопасност.

Прочетете изцяло настоящите указания, преди да пуснете в действие това изделие. Запазете настоящите указания:

1. Проверете напрежението, указано на фирмената табелка.

2. Поддържайте работното си място чисто.

Безпорядък на работното място увеличава опасността от трудови злополуки;

3. Съобразявайте се с условията на работното място

Не оставяйте инструментите си на дъжд. Не използвайте електроинструменти във влажна или мокра среда. Работете при добро осветление. Не използвайте електроинструменти в близост до леснозапалими течности или газове;

4. Предпазвайте се от токов удар

Избягвайте съприкосновение на тялото със заземени повърхности (например: тръбопроводи,

радиатори, кухненски печки, хладилници);

5. Не допускайте деца в опасна близост

Не позволявайте на външни лица да се докосват до инструментите ви. Дръжте ги на разстояние от работното си място.

6. Съхранявайте неизползваните инструменти на подходящо място

Съхранявайте инструментите, които не използвате в момента, в сухи заключени помещения, където не могат да бъдат достигнати от деца;

7. Не претоварвайте инструмента

Той ще свърши работата по-добре и по-безопасно в указания от производителя обхват;

8. Използвайте подходящия за работата инструмент

Не се опитвайте да накарате малки инструменти или приспособления да вършат работата на големи и мощни инструменти. Не използвайте инструментите за неспецифични дейности (например: Не използвайте циркуляра за рязане на клони или на дънери);

9. Работете с подходящо работно облекло

Не носете широки дрехи или украшения; те могат да бъдат захванати от движещите се детайли на машината. При работа на открито се препоръчва носенето на предпазни гумени ръкавици и обувки със стабилен грайфер. Ако сте с дълга коса, носете предпазна мрежа;

10. Използвайте предпазни очила

Освен това използвайте дихателна или противопрахова маска, ако рязането е свързано с отделяне на прах;

11. Използвайте прахоуловители

Ако към уредите могат да се поставят приспособления за извличане и събиране на праха, осигурете тяхното поставяне и правилно използване;

12. Застопорявайте обработваното изделие

Използвайте затягащи скоби или менгеме за застопоряване на обработваното изделие; това е по-безопасно, отколкото ако го държите с ръка, а вие ще можете да използвате и двете си ръце за работа с инструмента;

13. Не се протягайте, за да достигнете предмети извън обсега ви

даденият инструмент, може да предизвика рискова ситуация;

14. Поверявайте ремонта на инструмента само на квалифицирано лице

Този електроинструмент отговаря на съответните правила за безопасност на труда. Допуска се извършването на ремонтни дейности само от квалифициран персонал с използване на оригинални резервни части, в противен случай за работещия съществува значителна опасност от злополука.



15. Опазване на околната среда.

С оглед опазване на околната среда електроинструментът, допълнителните приспособления и опаковката трябва да бъдат подложени на подходяща преработка за повторното използване на съдържащите се в тях суровини.

Не извърляйте електроинструменти при битовите отпадъци! Съгласно Директивата на ЕС 2012/19/ЕС относно излезлите от употреба електрически и електронни устройства и утвърждаването и като национален закон електроинструментите, които не могат да се използват повече, трябва да се събират отделно и да бъдат подлагани на подходяща преработка за оползотворяване на съдържащите се в тях вторични суровини.

Original instruction manual

Dear Customer,

Congratulations on the purchase of machinery from the fastest growing brand of electric and pneumatic tools - RAIDER. When properly installed and operating, RAIDER are safe and reliable machines and work with them will deliver a real pleasure.

For your convenience has been built and excellent service network of 45 service station across the country.

Before using this machine, please carefully acquainted with these "instructions for use.

In the interest of your safety and to ensure proper use and read these instructions carefully, including the recommendations and warnings in them. To avoid unnecessary errors and accidents, it is important that these instructions will remain available for future reference to all who will use the machine. If you sell it to a new owner "Instructions for Use" must be submitted along with it to enable new users to become familiar with relevant safety and operating instructions.

Euromaster Import Export Ltd. is an authorized representative of the manufacturer and owner of the trademark RAIDER.

Adress: Sofia City 1231, Bulgaria "Lomsko shausse" Blvd. 246, tel 02 934 33 33, 934 10 10, www.raider.bg; www.euromasterbg.com; e-mail: info@euromasterbg.com.

Since 2006 the company introduced the system of quality management ISO 9001:2008 with scope of certification: Trade, import, export and servicing of hobby and professional electrical, mechanical and pneumatic tools and general hardware. The certificate was issued by Moody International Certification Ltd, England.

TECHNICAL DATA

parameter	measure unit	value
Model	-	RDP-KCS20
Voltage	V	20
Idling speed	min ⁻¹	3700
Inside. disk diameter	mm	20
Max. outer disk diameter	mm	165
Maximum cutting at 90 °	mm	56
Maximum cutting at 45 °	mm	35
Sound pressure level LpA	dB(A)	79.2, K=3
Sound power level LwA	dB(A)	90.2, K=3
Vibration level main/auxiliary handle	m/s ²	1.289 / 2,019; K=1.5

Items displayed.

1. An auxiliary handle
2. Starting switch.
3. Basic handle
4. Dust opening.
5. Protective casing.
6. Locking nut.
7. Drive.
8. Driver.

GENERAL POWER TOOL SAFETY WARNINGS.



WARNING

Read all safety warnings and all instructions. Failure to follow the warnings and instructions may result in electric shock, fire and/or serious injury. Save all warnings and Instructions for future reference. Used symbols on marking plate of the machine:

Information about the battery and the charger.

The rechargeable circular saw is supplied without a battery and charger. Use only battery and charger from the R20 System series

CIRCULAR SAW SAFETY WARNINGS.

Usage. This machine is suitable for cutting wood, other similar materials and plastic.

BLADE CHANGING PROCEDURE:

Slowly rotate the disc with the key until the lock is triggered. Unscrew the disc fixing screw by turning left. Pull the fuse with the lever and remove the disc. The contact areas between the inner flange, disc, outer flange and fixing screw must be dust-free. Insert a new disc, making sure the direction of rotation is correct. The direction of rotation is indicated by the arrow on the disc and on the fuse. Tighten the fixing screw.

Do not use abrasive discs. Use only sharp, undamaged discs. Do not use cracked or discolored discs. Do not use discs made of highly alloyed high-speed steel. Do not use discs that do not meet these guidelines. The disc must be suitable for idle speed. Use a cutting disc suitable for the workpiece.

BEFORE USE



Attention! Check whether the protective cover is moving normally, without interfering in some sort of way blade.



Attention! Place the blade by selecting disk rendered technical parameters.

1. Check the blade meets the following requirements: its speed is equal to or greater than that of the circular.



Attention! Never use cracked or damaged saw blade.

2. Before placing the blade make sure saw is disconnected from the power cord. And the key is in position "OFF".

FIXING DETAIL

Place the workpiece as proved in the figure below

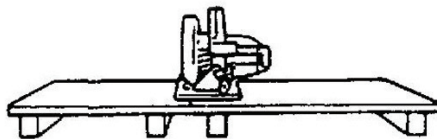

To prevent "kick" of the circular do not put the detail in the following way:

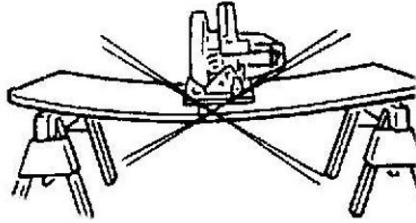

Keep always saw with both hands - firmly and steadily. This will prevent unwanted movements.

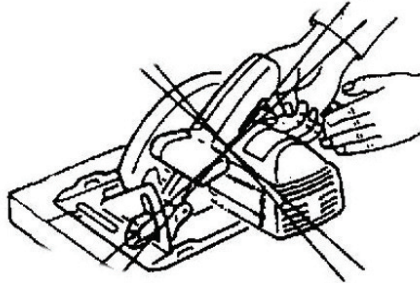

Never hold short details with a hand for processing

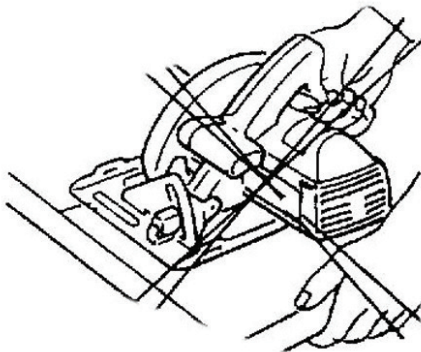

Never tighten the hand saw in a vice.

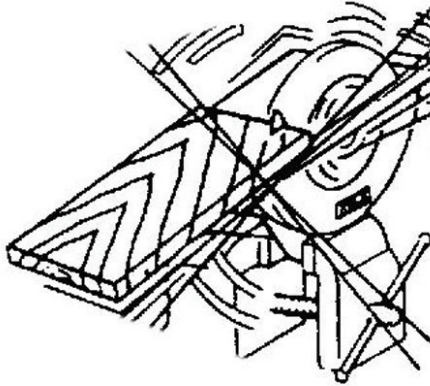

FUNCTION OF THE LOWER GUARD:

- Check lower guard for proper closing before each use. Do not operate the saw if lower guard does not move freely and close instantly. Never clamp or tie the lower guard into the open position. If saw is accidentally dropped, lower guard may be bent. Raise the lower guard with the retracting handle and make sure it moves freely and does not touch the blade or any other part, and all angles and depths of cut.

- Check the operation of the lower guard spring. If the guard and the spring are not operating properly, they must be serviced before use. Lower guard may operate sluggishly due to damaged parts, gummy deposits, or a build-up of debris.

- Lower guard may be retracted manually only for special cuts such as “plunge cuts” and “compound cuts”. Raise lower guard by retracting handle and as soon as blade enters the material, the lower guard must be released. For all other sawing, the lower guard should operate automatically.

- Always observe that the lower guard is covering the blade before placing saw down on bench or floor. An unprotected, coasting blade will cause the saw to walk backwards, cutting whatever is in its path. Be aware of the time for the blade to stop after switch is released.

KICKBACK CAUSES AND RELATED WARNINGS:

- Kickback is a sudden reaction to a pinched, bound or misaligned saw blade, causing an uncontrolled saw to lift up and out of the workpiece toward the operator;

- When the blade is pinched or bound tightly by the kerf closing down, the blade stalls and the motor reaction drives the unit rapidly back toward the operator;

- If the blade becomes twisted or misaligned in the cut, the teeth at the back edge of the blade can dig into the top surface of the wood causing the blade to climb out of the kerf and jump back toward the operator.

Kickback is the result of saw misuse and/or incorrect operating procedures or conditions and can be avoided by taking proper precautions as given below:

- Maintain a firm grip with both hands on the saw and position your arms to resist kickback forces. Position your body to either side of the blade, but not in line with the blade. Kickback could cause the saw to jump backwards, but kickback forces can be controlled by the operator, if proper precautions are taken.

- When blade is binding, or when interrupting a cut for any reason, release the trigger and hold the saw motionless in the material until the blade comes to a complete stop. Never attempt to remove the saw from the work or pull the saw backward while the blade is in motion or kickback may occur. Investigate and take corrective actions to eliminate the cause of blade binding.

- When restarting a saw in the workpiece, centre the saw blade in the kerf and check that saw teeth are not engaged into the material. If sawblade is binding, it may walk up or kickback from the workpiece as the saw is restarted.

- Support large panels to minimize the risk of blade pinching and kickback. Large panels tend to sag under their own weight. Supports must be placed under the panel on both sides, near the line of cut and

near the edge of the panel.

- Do not use dull or damaged blades. Unsharpened or improperly set blades produce narrow kerf causing excessive friction, blade binding and kickback.
- Blade depth and bevel adjusting locking levers must be tight and secure before making cut. If blade adjustment shifts while cutting, it may cause binding and kickback.
- Use extra caution when sawing into existing walls or other blind areas. The protruding blade may cut objects that can cause kickback.

CUTTING PROCEDURES:

- Danger: Keep hands away from cutting area and the blade. Keep your second hand on auxiliary handle, or motor housing. If both hands are holding the saw, they cannot be cut by the blade.
- Do not reach underneath the work piece. The guard cannot protect you from the blade below the work piece.
- Adjust the cutting depth to the thickness of the work piece. Less than a fool tooth of the blade teeth should be visible below the work piece.
- Never hold piece being cut in your hands or across your leg. Secure the work piece to a stable platform. It is important to support the work properly to minimize body exposure, blade binding, or loss of control.
- Hold power tool by insulated gripping surfaces when performing an operation where the cutting tool may contact hidden wiring or its own cord. Contact with a "live" and shock the operator.
- When ripping always use a rip fence or straight edge guide. This improves the accuracy of cut and reduces the chance of blade binding.
- Always use blades with correct size and shape(diamond versus round) of arbor holes. Blades that do not match the mounting hardware of the saw will run eccentrically, causing loss of control.
- Never use damaged or incorrect blade washers or bolt. The blade washers and bolt were specially designed for your saw, for optimum performance and safety of operation.

MAINTENANCE

1. Clean the machine regularly, so ensure its longevity.
2. Lubricate with oil periodically rotating circular elements.
3. Periodically check the wear of carbon brushes for electric motors. Allowable wear should not be more than 5-6 cm



4. When replacing the carbon brushes let the machine run for 10 minutes at idle. To change it is necessary to develop a screwdriver caps on both sides of the hull.
5. Periodically inspect the power cord injuries. Upon finding such as contact company service out of warranty.

SAFETY INSTRUCTIONS

Use of electrical saw is the tool in order reduce the risk of fire, electric shock and injury, they must be subject to the following basic safety precautions.

Read all these instructions BEFORE to launch this product. Keep these instructions:

1. Check the rating of, with companies indicated on the plate.
 2. Keep the tool do the work area clean.
 - Clutter operate the site increases the risk of accidents;
 3. Be aware to operate the site conditions
- Do not leave the tool to rain. Do not use the tool in damp or wet environment. Work saw is good lighting. Do not use the tool near flammable liquids or gases;
4. Protective hair against electric shock
 - Avoid contact with the body grounded surfaces (eg pipes, radiators, ovens, refrigerators);
 5. Do not allow children away
 6. Keep unused tool in place
- Keep the tool when not in use at the moment, locked in a dry, which can be accessed by children;

7. Do not overload the tool

He will do the tool do the work better and safer in the range indicated by the manufacturer;

8. Use the right tool

Do not try to force small tools or attachments to do the job of a great and powerful tool. Do not use tools for specific activities (eg: Do not use a circular saw cuts on branches or trunks);

9. Work with correct operate the clothing

Do not wear loose clothing or jewelry, they can be caught in moving machine parts are. When grinding outdoors is recommended to wear protective hair rubber gloves and shoes with stable tread. If you have long hair, wear protective hair covering;

10. Use safety glasses

Furthermore, use breathing mask or if cuts is associated with release of suction;

11. Use dust collectors

If the equipment can be placed for extract and sabipane of suction, and assure their place ppavilno use;

12. Securing the workpiece

Use clamps or a vise to lock the workpiece, it is safer than if you are holding it by hand, but you can use both hands on the saw for grinding tool;

13. Do not stretch to reach objects beyond your
the given tool may cause hazardous situation;

14. Giving the tool repaired only by a qualified person

This tool is towards the relevant rules of labor safety. Permitted repairs carried out only by a qualified pepsonal using original spare parts, otherwise working for a significant risk of accident.



15. Preservation of the environment.

In view of environmental power, additional accessories and packaging must be subjected to appropriate processing for reuse of the information contained in these materials.

Do not dispose of electric household waste! Under the EU Directive 2012/19/EC on waste electrical and electronic devices and validation and as a national law power which can be used more, must be collected separately and be subjected to appropriate processing for recovery of contained they scrap.



Originale instrucțiuni de utilizare Stimate prieten,
Stimate prieten,

Felicitări pentru achiziționarea unui fiersatrau pendular marca - RAIDER. Atunci cand sunt instalate si gata de operare, produsele RAIDER sunt masini sigure si fiabile iar lucrul cu ele va fi o adevarata placere. Pentru confort si servicii excelente am dezvoltat o retea de service uri pe intreg teritoriul tarii.

Înainte de a utiliza acest aparat, vă rugăm să citiți cu atenție actual "Manualul de instrucțiuni".

În interesul siguranței și pentru a asigura utilizarea corectă a acestuia, citiți cu atenție aceste instrucțiuni. Pentru a evita greșelile inutile și accidentele, este important ca aceste instrucțiuni să rămână disponibile pentru referințe viitoare tuturor celor care vor utiliza aparatul. Dacă vindeti produsul "manualul de utilizare" trebuie predat noului proprietar, astfel incat acesta sa fie familiarizat cu masurile de siguranta si instructiunile de utilizare de siguranță și de exploatare.

"Euromaster Import Export" SRL este reprezentantul un producător și proprietar al marcii RAIDER. Adresa companiei este Sofia 1231, B-dul "Lom Road" 246, tel 02 934 33 33 934 10 10, ; www.euromasterbg.com, e-mail: info@euromasterbg.com. Începând cu anul 2006, compania a introdus un sistem de management al calității ISO 9001:2008 de certificare cu domeniul de aplicare: instrumente de comerț, import, export și de servicii profesionale si hobby electrice, pneumatice și de putere și hardware-ul general. Certificatul a fost emis de catre Moody International de Certificare Ltd, Anglia

DATE TEHNICE

parametru	măsura unitate	valoare
Model	-	RDP-KCS20
Voltaaj	V	20
Viteza de ralanti	min ⁻¹	4 200
Interior. diametrul discului	mm	20
Max. diametrul exterior al discului	mm	165
Tăiere maximă la 90 °	mm	51
Tăiere maximă la 45 °	mm	35
Nivelul presiunii acustice LpA	dB(A)	79.2, K=3
Nivelul de putere acustică LwA	dB(A)	90.2, K=3
Vibration level principal / mâner auxiliar	m/s ²	1.289 / 2,019; K=1.5

Elementele afișate.

1. Un mâner auxiliar
2. Pornirea comutatorului.
3. Mânerul de bază
4. Deschiderea prafului.
5. Carcasa de protecție.
6. Piulița de blocare.
7. Conduțeți.
8. Șoferul.

GENERALITĂȚI AVERTISMENTE DE SIGURANȚĂ ALE INSTRUMENTELOR DE PUTERE.



AVERTIZARE

Citiți toate avertismentele de siguranță și toate instrucțiunile. Nerespectarea avertismentelor și a instrucțiunilor poate provoca șocuri electrice, incendii și / sau vătămări grave. Salvați toate avertismentele și instrucțiunile pentru referințe ulterioare.

Informații despre baterie și încărcător.

Ferăstrăul circular reîncărcabil este furnizat fără baterie și încărcător. Utilizați numai acumulatorul și încărcătorul din seria R20

AVERTISMENTELE DE SIGURANȚĂ CIRCULARE.

Utilizare. Această mașină este potrivită pentru tăierea lemnului, a altor materiale similare și a materialului plastic.

PROCEDURA DE MODIFICARE A BLADE:

Apăsăți butonul de blocare de pe rotor și țineți-l în jos. Rotiți încet discul cu cheia până când se declanșează blocarea. Deșurubați șurubul de fixare a discului rotind spre stânga. Trageți siguranța cu pârghia și scoateți discul. Zonele de contact dintre flanșa interioară, discul, flanșa exterioară și șurubul de fixare trebuie să nu aibă praf. Introduceți un disc nou, asigurându-vă că direcția de rotație este corectă. Direcția de rotație este indicată de săgeata de pe disc și de siguranța. Strângeți șurubul de fixare.

Nu folosiți discuri abrazive. Utilizați numai discuri ascuțite și nedeteriorate. Nu utilizați discuri crăpate sau decolorate. Nu utilizați discuri realizate din oțel de mare viteză aliat. Nu utilizați discuri care nu respectă aceste reguli. Discul trebuie să fie adecvat pentru turația în gol. Utilizați un disc de tăiere adecvat pentru piesa de prelucrat.

INAINTE DE FOLOSIRE



Atenție! Verificați dacă capacul de protecție se mișcă în mod normal, fără a interfera cu un fel de lamă.



Atenție! Așezați lama selectând parametri tehnici remanși pe disc.

1. Verificați dacă lama îndeplinește următoarele cerințe: viteza sa este egală sau mai mare decât cea a cercului.



Atenție! Nu folosiți niciodată lama de ferăstrău crăpată sau deteriorată.

2. Înainte de a pune lama, asigurați-vă că ferăstrăul este deconectat. Tasta este în poziția "OFF".

FIXARE DETALIU

Așezați piesa de prelucrat așa cum este dovedit în figura de mai jos

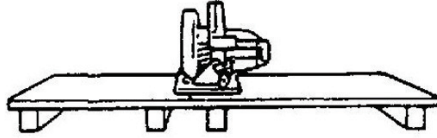

Pentru a preveni "lovirea" circularei, nu puneți detaliile în felul următor:

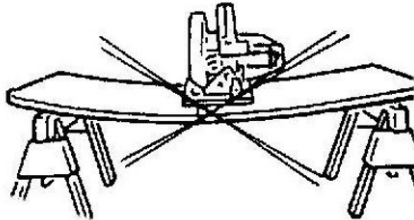

Păstrați mereu cu ambele mâini - ferm și în mod constant. Acest lucru va împiedica mișcările nedorite.

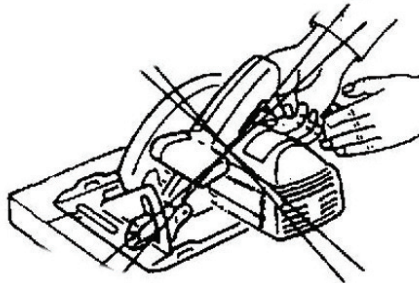

Nu țineți niciodată detaliile scurte cu o mână pentru procesare.

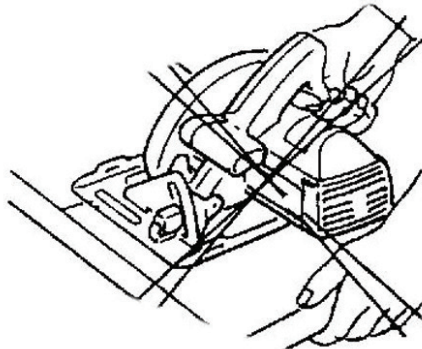

Nu strângeți niciodată ferăstrăul manual într-un viciu.

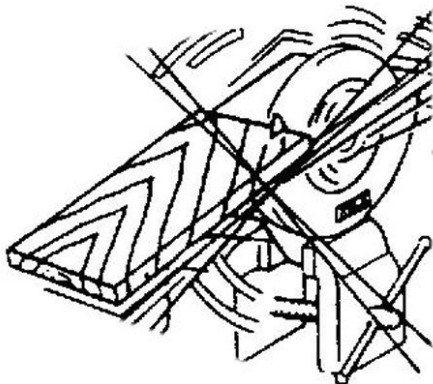

FUNCTIONAREA GUARDULUI MAI MULTE:

- Verificați închiderea corectă înainte de fiecare utilizare. Nu acționați ferăstrăul dacă garda inferioară nu se mișcă liber și nu se închide imediat. Nu strângeți niciodată niciodată legătura inferioară în poziția deschisă. Dacă un fierăstrău este aruncat accidental, garda inferioară poate fi îndoită. Ridicați dispozitivul de protecție inferior cu mânerul retractabil și asigurați-vă că acesta se mișcă liber și nu atingeți lama sau orice altă parte și toate unghiurile și adâncimile de tăiere.

- Verificați funcționarea arcului inferior de protecție. Dacă garda și arcu nu funcționează corect, acestea trebuie întreținute înainte de utilizare. Garda inferioară poate funcționa lent datorită părților deteriorate, a depunerilor de gumă sau a acumulării de resturi.

- Protecția inferioară poate fi retrasă manual numai pentru tăieturi speciale, cum ar fi "tăieturi de etanșare" și "tăieturi compuse". Ridicați garda inferioară prin retragerea mânerului și, de îndată ce lama intră în material, trebuie eliberată garda inferioară. Pentru toate celelalte ferăstrai, garda inferioară ar trebui să funcționeze automat.

- Respectați întotdeauna că garda inferioară acoperă lama înainte de a introduce ferăstrăul pe bancă sau pe podea. O lamă neprotejată, care coboară, va face ca ferăstrăul să meargă înapoi, să taie orice se află în calea lui. Fiți conștienți de timpul de oprire a lamei după eliberarea comutatorului.

REDUCEREA CAUZELOR ȘI A AVERTISEMENTELOR CONEXE:

- Refacerea este o reacție bruscă la o lamă de fierăstrău îndoită, legată sau nealiniată, determinând un ferăstrău necontrolat să se ridice și să iasă din piesa spre operator;

- În momentul în care lama este strânsă sau legată strâns de închiderea cârligului, lama se blochează și reacția motorului conduce unitatea rapid spre operator;

- Dacă lama se răsucește sau se aliniază necorespunzător în tăietură, dinții de la marginea din spate a lamei se pot săpați în suprafața superioară a lemnului, determinând ca lama să iasă din șurub și să sară înapoi spre operator.

Rickback-ul este rezultatul folosirii necorespunzătoare a fierăstrăului și / sau al unor proceduri sau condiții de operare incorecte și poate fi evitat prin luarea măsurilor de precauție adecvate după cum se arată mai jos:

- Păstrați o prindere fermă cu ambele mâini pe ferăstrău și poziționați brațele pentru a rezista forțelor de recul. Poziționați corpul pe ambele părți ale lamei, dar nu în linie cu lama. Kickback-ul poate determina să se sară în spate, dar forțele de recul se pot controla de către operator dacă se iau măsuri de precauție adecvate.

- Când lama este legată sau când întrerupeți o tăiere din orice motiv, eliberați trăgaciul și mențineți ferăstrăul nemișcat în material până când lama se oprește complet. Nu încercați niciodată să îndepărtați ferăstrăul de la locul de muncă sau să trageți ferăstrăul înapoi în timp ce lama se află în mișcare sau poate să apară lovitura. Investigați și întreprindeți acțiuni corective pentru a elimina cauza legării lamei.

- Când reporniți un ferăstrău în piesa de prelucrat, centrați lama de ferăstrău în cuțit și verificați dacă

dinții de ferăstrău nu sunt cuplați în material. Dacă ferăstrăul cu ferăstrău este obligatoriu, se poate mișca sau se poate recupera de la piesa de prelucrat pe măsură ce fierăstrăul este repornit.

- Suportă panouri mari pentru a minimiza riscul de prindere și recul. Panourile mari au tendința de a cădea sub propria lor greutate. Suporturile trebuie amplasate sub panou pe ambele părți, lângă linia de tăiere și lângă marginea panoului.

- Nu utilizați lamele plictisitoare sau deteriorate. Lamele fixate necorespunzător sau necorespunzător produc o îngustare îngustă care cauzează frecare excesivă, legarea lamei și recul.

- Pârghiile de blocare pentru reglarea adâncimii lamei și a înclinării trebuie să fie strânse și securizate înainte de tăiere. Dacă reglarea cuțitelor se schimbă în timpul tăierii, poate provoca legare și recul.

- Utilizați o atenție deosebită atunci când vă tăiați în pereți existenți sau în alte zone orb. Lama proeminentă poate tăia obiecte care pot provoca recul.

PROCEDURI DE CUTARE:

- Pericol: Țineți mâinile departe de zona de tăiere și lama. Păstrați cea de-a doua mână pe mânerul auxiliar sau carcasa motorului. Dacă ambele mâini țin ferăstrăul, acestea nu pot fi tăiate de lamă.

- Nu atingeți sub piesa de lucru. Garda nu vă poate proteja de lama de sub bucata de lucru.

- Reglați adâncimea de tăiere la grosimea piesei de prelucrat. Mai puțin decât un dinte nemaipomenit al dinților lamei trebuie să fie vizibil sub piesa de lucru.

- Nu țineți niciodată piesa tăiată în mâini sau peste picior. Asigurați piesa de lucru la o platformă stabilă. Este important să sprijiniți activitatea corectă pentru a minimiza expunerea corpului, legarea lamei sau pierderea controlului.

- Țineți mașina electrică pe suprafețe de prindere izolate atunci când efectuați o operațiune în care unealta de tăiere poate contacta cablajele ascunse sau cablul propriu. Contactați un "live" și șocați-l pe operator.

- Atunci când rupeți, utilizați întotdeauna un gard de prindere sau un ghidaj drept. Acest lucru îmbunătățește precizia tăierii și reduce șansele de legare a lamei.

- Folosiți întotdeauna lame cu dimensiunea și forma corectă (diamant versus rotund) de găuri de arbore. Lamele care nu se potrivesc cu echipamentul de montare al ferăstrăului vor funcționa excentric, cauzând pierderea controlului.

- Nu folosiți niciodată șaibe sau șuruburi de lamă deteriorate sau incorecte. Șaibele și bolțurile lamei au fost special concepute pentru fierăstrăul dvs., pentru performanțe optime și siguranță în exploatare.

ÎNTREȚINERE

1. Curățați mașina în mod regulat, astfel asigurați-vă longevitatea.

2. Lubrifiați cu ulei în mod circular rotativ.

3. Verificați periodic uzura perilelor de cărbune pentru motoarele electrice. Variația admisă nu trebuie să fie mai mare de 5-6 cm

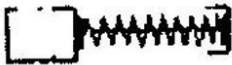

5. Atunci când înlocuiți perile de cărbune, lăsați mașina să funcționeze timp de 10 minute la ralanti. Pentru a schimba este necesar să se dezvolte o capace de șurubelniță pe ambele părți ale corpului.

INSTRUCȚIUNI DE SIGURANTA

Utilizarea ferăstrăului electric este instrumentul în ordine reduceți riscul de incendiu, șocuri electrice și vătămări, acestea trebuie să respecte următoarele măsuri de siguranță de bază.

Citiți toate aceste instrucțiuni înainte de a lansa acest produs. Păstrați aceste instrucțiuni:

1. Verificați ratingul companiilor indicate pe plăcuță.

2. Păstrați mașina să facă zona de lucru curată.

Clutter operează site-ul crește riscul de accidente;

3. Aveți grijă să utilizați condițiile site-ului

Nu lăsați scula să ploaie. Nu utilizați scula în medii umede sau umede. Ferăstrăul de lucru este o iluminare bună. Nu utilizați instrumentul în apropierea lichidelor sau gazelor inflamabile;

4. Parul de protecție împotriva șocului electric

Evitați contactul cu suprafețele împământate ale corpului (de ex. Conducte, radiatoare, cuptoare, frigidere);

5. Nu lăsați copiii departe

Țineți-le să opereze locul.

6. Păstrați scula neutilizată la locul ei

Păstrați instrumentul atunci când nu îl utilizați în prezent, blocat într-un loc uscat, accesibil copiilor;

7. Nu supraîncărcați scula

El va face ca scula sa faca munca mai buna si mai sigura in gama indicata de producator;

8. Folosiți instrumentul potrivit

Nu încercați să forțați unelte mici sau atașamente pentru a face treaba cu un instrument grozav și puternic. Nu utilizați unelte pentru activități specifice (de ex .: Nu utilizați tăieturi circulară pe ramuri sau trunchiuri);

9. Lucrați cu o îmbrăcăminte corectă

Nu purtați haine libere sau bijuterii, ele pot fi prinse în părțile componente ale mașinii în mișcare. Atunci când se mănâncă în aer liber, se recomandă purtarea mănușilor de protecție și a pantofilor de protecție din cauciuc cu bandă stabilă. Dacă aveți păr lung, purtați acoperire protectoare de păr;

10. Folosiți ochelari de protecție

Mai mult decât atât, folosiți masca de respirație sau dacă tăieturile sunt asociate cu eliberarea aspirației;

11. Folosiți colectoare de praf

În cazul în care echipamentul poate fi plasat pentru a extrage și sabipanul de aspirație, și asigura locul lor ppavilno utilizare;

12. Securizarea piesei de prelucrat

Utilizați cleme sau o menghină pentru a bloca piesa de prelucrat, este mai sigură decât dacă o țineți mâna, dar puteți folosi ambele mâini pe ferăstrău pentru a obține un instrument de șlefuire;

13. Nu vă întindeți pentru a ajunge la obiecte dincolo de dvs.

instrumentul dat poate cauza situații periculoase;

14. Acordarea reparării instrumentului numai de către o persoană calificată

Acest instrument este orientat spre regulile relevante ale siguranței muncii. Reparații permise efectuate numai de către un specialist pepsonal care utilizează piese de schimb originale, în caz contrar lucrând pentru un risc semnificativ de accident.



15. Conservarea mediului.

Având în vedere puterea de mediu, accesoriile și ambalajele suplimentare trebuie să fie supuse unei prelucrări adecvate pentru reutilizarea informațiilor conținute în aceste materiale.

Nu aruncați deșeurile menajere electrice! În conformitate cu Directiva UE 2012/19 / CE privind deșeurile de dispozitive electrice și electronice și validarea și ca o lege națională puterea care poate fi folosită mai mult, trebuie colectată separat și supusă unei prelucrări corespunzătoare pentru recuperarea resturilor conținute.

МК

УПАТСТВО ЗА УПОТРЕБА

Почитувани корисници,

Честитки за купување на машина - RAIDER. При правилно инсталирање и работа, RAIDER се сигурни и доверливи машини и работата со нив ќе ви овозможи вистинско задоволство. За Вашето погодност е изградена и одличната сервисна мрежа.

Пред да ја користите оваа машина, ве молиме внимателно запознајте со оваа "Упатствата за употреба".

Во интерес на Вашата безбедност и со цел да се обезбеди правилна и употреба, прочитајте ги упатствата внимателно, вклучувајќи препораките и предупредувањата во нив. За избегнување на непотребни грешки и инциденти, важно е овие инструкции да останат на располагање за идните извештаи на сите кои ќе ги користат машината. Ако ја продадете на нов сопственик тоа "Упатствата за употреба" треба да се предаде заедно со неа, за да може новиот корисник да се запознае со соодветни мерки за безбедност и упатствата за работа.

"Евромастер Импорт Експорт" ООД е овластен претставник на производителот и сопственик на трговската марка RAIDER. Адресата на управување на компанијата е Софија 1231, бул "Ломско улица" 246, тел 02 +359 700 44 155, ; www.euromasterbg.com; e-mail: info @ euromasterbg.com

Од 2006 година во компанијата е воведен системот за управување со квалитетот ISO 9001:2008 со опсег на сертификација: Трговија, увоз, извоз и сервис на професионални и хоби електрични, пневматски и механички алатки и

заедничка хардвер. Сертификатот е издаден од Moody International Certification Ltd, England.

ТЕХНИЧКИ ПОДАТОЦИ

параметар	мерка единица	вредност
Модел	-	RDP-KCS20
Напон	V	20
Брзина на празнење	min ⁻¹	3700
Внатре. диск дијаметар	mm	20
Макс. надворешен диск дијаметар	mm	165
Максимално сечење на 90 °	mm	56
Максимално сечење на 45 °	mm	35
Ниво на звучен притисок LpA	dB(A)	79.2, K=3
Ниво на звучна моќност LwA	dB(A)	90.2, K=3
Ниво на вибрации	m/s ²	1.289 / 2,019; K=1.5

Прикажаните предмети.

1. Помошна рачка
2. Стартувај прекинувач.
3. Основна рачка
4. Прашина отворање.
5. Заштитна обвивка.
6. Завртка за навртување.
7. Возете.
8. Возач.

ОПШТИ ПРЕДУПРЕДУВАЊА ЗА БЕЗБЕДНОСТ НА ЕНЕРГИЈА.**ПРЕДУПРЕДУВАЊЕ**

Прочитајте ги сите безбедносни предупредувања и сите упатства. Непочитувањето на предупредувањата и инструкциите може да предизвика електричен шок, пожар и / или сериозна повреда. Зачувајте ги сите предупредувања и упатства за понатамошна употреба.

Информации за батеријата и полначот.

Кружната пила за полнење се испорачува без батерија и полнач. Користете само батерија и полнач од серијата R20 System

ПРЕДУПРЕДУВАЊА ЗА ПРЕКРШОК НА ЦЕРКУЛАРИТЕ.

Употреба. Оваа машина е погодна за сечење дрво, други слични материјали и пластика.

ПРОЦЕДУРА ЗА ПРОМЕНА НА СЛЕДЕЊЕ:

Притиснете го копчето за заклучување на роторот и задржете го. Полека ротирајте го дискот со клучот додека не се активира бравата. Отшрафете ја завртката за фиксирање на дискот со вртење налево. Повлечете го осигурувачот со рачката и извадете го дискот. Површините за контакт помеѓу внатрешната прирабница, диск, надворешна прирабница и завртка за прицврстување мора да бидат празни. Вметнете нов диск, осигурувајќи дека насоката на вртење е точна. Насоката на ротација е означена со стрелката на дискот и на осигурувачот. Затегнете ја фиксирачката навртка.

Не користете абразивни дискови. Користете само остри, неоштетени дискови. Не користете распукани или обесени дискови. Не користете дискови изработени од високолегиран челик со голема брзина. Не користете дискови што не ги исполнуваат овие упатства. Дискот мора да биде соодветен за брзина на мирување. Користете диск за сечење погоден за работното парче.

ПРЕД УПОТРЕБА

Внимание! Проверете дали заштитниот капак се движи нормално, без да се меша во некаков вид сечило.



Внимание! Поставете го сечилото со избирање технички параметри на дискот.

1. Проверете дали сечилото ги исполнува следниве барања: неговата брзина е еднаква на или поголема од онаа на кружното.



Внимание! Никогаш не користете напукнати или оштетени листови за пила.

2. Пред да го ставите сечилото, проверете дали дигачот е исклучен. И клучот е во позиција "OFF".

ПОСТАВУВАЊЕ ДЕТАЛ

Ставете го работното парче како што е докажано на сликата подолу

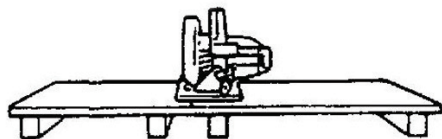

За да спречите “удар” на кружното, не ставајте ги деталите на следниов начин:

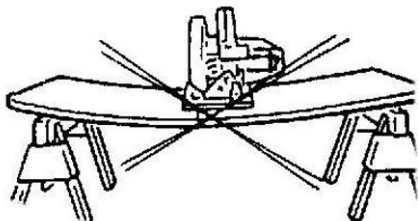

Секогаш гледај со двете раце - цврсто и постојано. Ова ќе ги спречи несаканите движења.

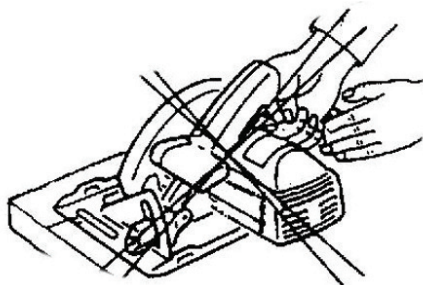

Никогаш не држете кратки детали со рака за обработка.

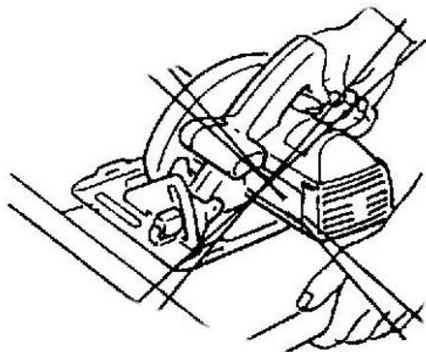

Никогаш не затегнете ја рачната пила во порок.

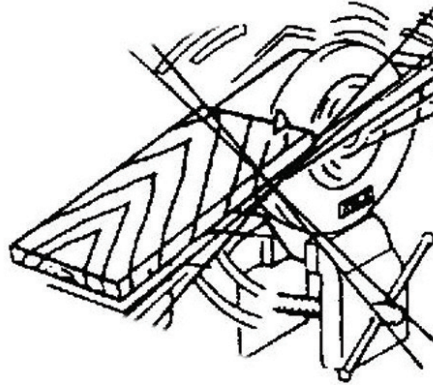

ФУНКЦИЈА НА НИВНИОТ ВИД:

- Проверете ја долната заштита за правилно затворање пред секоја употреба. Не употребувајте ја пилата доколку долниот дел од заштитната плоча не се движи слободно и веднаш се затвора. Никогаш не затегнувајте или не врзете ја долната заштита во отворена положба. Доколку случајно се повлече видот, долниот штитник може да се свитка. Подигнете ја долната заштита со рачката за повлекување и проверете дали се движи слободно и не го допира сечилото или кој било друг дел и сите агли и длабочини на сечењето.

- Проверете ја работата на долната заштитна пружина. Ако стражата и пролетта не функционираат правилно, тие мора да се сервисираат пред употреба. Долната заштита може да работи слабо поради оштетените делови, навлажнувачки навлаки или изградбата на остатоци.

- Долниот штит може да се повлече рачно само за специјални намалувања како што се “исечени парчиња” и “сложени парчиња”. Подигнете го долниот дел од стражата со повлекување на рачката и веднаш штом сечилото ќе влезе во материјалот, долната заштита треба да се ослободи. За сите други пили, долната заштита треба да работи автоматски.

- Секогаш забележувајте дека долната заштита ја покрива сечилото пред да ја спуштите витката на подот или подот. Незаштитениот, заостанувачки нож ќе предизвика пилата да оди назад, намалувајќи го она што е на нејзиниот пат. Бидете свесни за времето кога сечилото ќе престане откако ќе се ослободи прекинувачот.

ПОВТОРНИ ПРИЧИНИ И ПОВРЗАНИ ПРЕДУПРЕДУВАЊА:

- Кок назад е ненадејна реакција на свртено, врзано или несоодветно сечило за пила, предизвикувајќи неконтролирана пила да се подигне и од работното парче кон операторот;

- Кога сечилото е затегнато или врзано цврсто со затворањето на керфите, сечилото на сечилото и моторната реакција брзо ја враќаат единицата кон операторот;

- Ако сечилото станува извиткано или неправилно наредено во сечењето, забите на задниот раб на сечилото може да копаат во горната површина на дрвото што предизвикува сечилото да се искачи од керамиката и да скокне назад кон операторот.

Откажувањето е резултат на злоупотреба на видот и / или неточни оперативни процедури или услови и може да се избегне со преземање соодветни мерки на претпазливост како што е даден подолу:

- Одржувајте цврсто држење со двете раце на пилата и поставете ги рацете да се спротивстават на повратните удари. Поставете го телото на двете страни на ножот, но не во согласност со ножот. Откажувањето може да предизвика пилата да скокне нананазад, но силите на повратен удар можат да бидат контролирани од операторот, ако се преземат соодветни мерки на претпазливост.

- Кога ножот е обврзувачки, или кога го прекинувате сечењето поради некоја причина, отпуштете го прекинувачот и држете го неподвижно во материјалот додека сечилото целосно не запре. Никогаш не обидувајте се да ја извадите пилата од работата или повлечете ја пилата назад додека сечилото е во движење или може да се појави повратен удар. Испита и преземе корективни мерки за да се

отстрани причината за врзување на сечилото.

- Кога рестартирате пила на работното парче, центрирајте го сечилото за пила во садот и проверете дали забите не се вметнуваат во материјалот. Ако sawflade е обврзувачки, може да оди нагоре или да се врати од работното парче додека пилата се рестартира.

- Поддржете ги големите панели за да го минимизирате ризикот од стискање на ножот и повратен удар. Големи панели имаат тенденција да се откажат под сопствената тежина. Подлогата мора да биде поставена под панелот од двете страни, во близина на линијата на сечење и во близина на работ на панелот.

- Не користете досадни или оштетени сечила. Ненаселените или неправилно поставуваните лопатки создаваат тесен керф предизвикувајќи прекумерно триење, врзаност на сечилото и повратен удар.

- Длабината на ножот и закосените лстови за прицврстување треба да бидат цврсти и безбедни пред да се исечат. Ако поместувањето на сечилото се поместува додека сече, тоа може да предизвика затегнување и повратен удар.

- Користете дополнителна претпазливост кога сечете во постоечки сидови или во други слепи подрачја. Излезениот нож може да ги исече предметите што можат да предизвикаат повратен удар.

ПРОЦЕДУРИ ЗА РЕЗИРАЊЕ:

- Опасност: Држете ги рацете подалеку од сечилото и сечилото. Чувајте ја вашата втора рака на помошна рачка или кукиште на моторот. Ако двете раце ја држат пилата, тие не можат да бидат исечени од ножот.

- Не допирајте под работниот дел. Чуварот не може да ве заштити од сечилото под работното парче.

- Наместете ја длабочината на сечење на дебелината на работното парче. Помалку од безумниот заб на забите на забите треба да биде видлив под работното парче.

- Никогаш не држете парче сече во рацете или преку ногата. Обезбедете го работното парче на стабилна платформа. Важно е да ја поддржите работата соодветно за да ја минимизирате изложноста на телото, врската со сечилото или губењето на контролата.

- Држете го електричниот апарат со изолирани површини за затегнување при изведување на операцијата каде што алатот за сечење може да контактира со скриени жици или сопствен кабел. Контактирајте со “во живо” и шок на операторот.

- Кога раскинувате секогаш употребувајте рачна ограда или водич за директно раб. Ова ја подобрува точноста на сечењето и ги намалува шансите за врзување на сечилото.

- Секогаш користете ги ножевите со точна големина и облик (дијамант наспроти круг) од дупки во арбор. Ножевите кои не се совпаѓаат со монтажниот хардвер на пилата ќе се одвиваат ексцентрично, предизвикувајќи губење на контролата.

- Никогаш не употребувајте оштетени или неправилни ножици или штрафци. Носачите и штрафот се специјално дизајнирани за вашата пила, за оптимални перформанси и безбедност на работењето.

ОДРЖУВАЊЕ

1. Редовно чистете ја машината, па осигурете ја неговата долговечност.
2. Подмачкајте со масло периодично ротирачки кружни елементи.
3. Периодично проверувајте ја абењето на јаглен четки за електрични мотори. Дозволен абење не треба да биде повеќе од 5-6 см



4. Кога заменувае јаглеродни четки, оставете ја машината да работи 10 минути на мирување. За промена, неопходно е да се развијат капачиња од штрафцигер на двете страни на трупот.

БЕЗБЕДНОСНИ УПАТСТВА

Употребата на електрична пила е алатка во ред намалување на ризикот од пожар, електричен шок и повреда, тие мора да бидат предмет на следниве основни безбедносни мерки на претпазливост.

Прочитајте ги сите овие инструкции ПРЕД да го стартувате овој производ. Чувајте ги следниве упатства:

1. Проверете го рејтингот, со компании наведени на плочата.
2. Чувајте ја алатката чистата работна површина.
Неродот работи на местото го зголемува ризикот од несреќи;
3. Бидете свесни за ракување со условите на локацијата
Не ја оставајте алиштата да врне. Не користете ја алатката во влажна или влажна средина.
Работна пила е добро осветлување. Не користете го апаратот во близина на запаливи течности или гасови;
4. Заштитна коса од електричен шок
Избегнувајте контакт со површините заземјени од телото (пр. Цевки, радијатори, печки, фрижидери);
5. Не дозволувајте деца далеку
Не дозволувајте надворешни лица да контактираат со алатот. .
6. Чувајте го неискористениот алат во место
Чувајте го алатот кога не е во употреба во моментот, заклучен во сува, до која може да им пристапат деца;
7. Не преоптоварувајте ја алатката
Тој ќе го направи алатот да работи подобро и побезбедно во опсегот наведен од производителот;
8. Користете ја вистинската алатка
Не обидувајте се да ги принудите малите алатки или додатоци да ја завршите работата со одлична и моќна алатка. Не користете алатки за одредени активности (на пример: Не користете кружни пили на гранки или стебла);
9. Работајте со правилно ракување со облеката
Не носете лабава облека или накит, тие може да бидат фатени во подвижни делови на машината.
Кога мелење на отворено се препорачува да носат заштитни гумени ракавици и чевли со стабилна шара. Ако имате долга коса, носете заштитно покривање на косата;
10. Користете заштитни очила
Понатаму, користете маска за дишење или ако сечењето е поврзано со ослободување на вшмукување;
11. Користете собирачи на прашина
Доколку опремата може да се постави за извлекување и собирање на вшмукување, и да се обезбеди нивното место правилно употреба;
12. Обезбедување на работното парче
Користете прстиња или поткожни за заклучување на работното парче, тоа е побезбедно отколку ако го држите со рака, но можете да ги користите двете раце на пилата за мелење алатка;
13. Не се водат за да дојдат до предмети над вас
дадената алатка може да предизвика опасна ситуација;
14. Давање на алатката поправа само од квалификувано лице
Оваа алатка е насочена кон релевантните правила за безбедност на работната сила. Одобрените поправки извршени само од квалификуван персонал со оригинални резервни делови, инаку работат за значителен ризик од несреќа



15. Заштита на животната средина.

Со оглед на еколошката моќност, дополнителната опрема и пакувањето мора да бидат предмет на соодветна обработка за повторна употреба на информациите содржани во овие материјали.

Не фрлајте го електричниот отпад од домаќинството! Според Директивата на ЕУ 2012/19 / ЕС за отпадни електрични и електронски уреди и валидација и како национална законска моќ која може повеќе да се користи, мора да се собираат одделно и да бидат подложени на соодветна обработка за обновување на содржините што ги отстрануваат.

ПРИНЦИПИ ЗА БЕЗБЕДНОСТ ЗА Ласерски УРЕД

Ласерско уред користи во конструкцијата на алат е 2 класа, со максимална моќност $<1 \text{ mW}$, под должина на зрачењето бран 650 nm . Таквото уред не е опасна за видот, но не треба да се гледа веднаш во насока на изворот на зрачење (постои опасност од моментално ослепяване).

ПРЕДУПРЕДУВАЊЕ. Не треба да се гледа непосредно зракот ласерска светлина. Тоа е поврзано со опасност. Треба да се почитуваат долупосочените принципи за безбедност.

Никогаш не треба намерно или неумишлено да се насочува ласерски сноп во насока на луѓе, животни или други објекти освен на работното предмет.

Не треба да се дозволува случајно насочување директно на височината ласерска светлина во очите на несакани лица или животни за период подолг од $0,25 \text{ s}$ или преку насочување на височината со помош на огледала.

Секогаш мора да се убедиме дали ласерска светлина е насочена кон материјал кој нема сјајните површини. Сјајна метален лим не дозволува да се користи ласерска светлина, бидејќи би можело да се дојде до опасно покривање на светлината во насока на операторот, трети лица или животни.

Не се дозволува замена на ласерски систем со уред од друг тип. Сите поправки треба да бидат извршени од страна на производителот или од овластено лице.

Poštovani korisnici,

Čestitamo na kupovini mašine - RAIDER. Sa ispravnom instalacijom i funkcionisanjem, RAIDER je pouzdan i pouzdan mašina, a rad sa njima će vam pružiti pravo zadovoljstvo. Za vašu udobnost izgrađena je odlična servisna mreža.

Pre upotrebe ove mašine pažljivo pročitajte ovo uputstvo za upotrebu.

U interesu vaše sigurnosti i kako bi se osigurala pravilna upotreba, pažljivo pročitajte uputstva, uključujući preporuke i upozorenja u njima. Da bi se izbegle nepotrebne greške i incidenti, važno je da ove instrukcije ostaju dostupne za buduće izveštaje svima koji koriste mašinu. Ako ga prodate novom vlasniku, zajedno sa njom treba predati "Upute za upotrebu" kako bi novi korisnik mogao upoznati sa odgovarajućim sigurnosnim merama i uputstvima za rukovanje.

"Euromaster Import Ekport" doo je ovlašćeni zastupnik proizvođača i vlasnika zaštitnog znaka RAIDER. Adresa uprave kompanije Sofia 1231, bul. "Lomsko ul" 246, tel. 02 +359 700 44 155 .; vvv.euromasterbg.com; e-mail: info @ euromasterbg.com

Od 2006. godine kompanija je uvela sistem upravljanja kvalitetom ISO 9001: 2008 s obimom sertifikacije: trgovina, uvoz, izvoz i servis profesionalnih i hobi električnih, pneumatskih i mehaničkih alata i zajedničkog hardvera. Sertifikat je izdao Moodi International Certification Ltd, Englesk

ТЕХНИЧКИ ПОДАЦИ

Model	meru jedinica	parametar
Napon	-	RDP-KCS20
Brzina u praznom hodu	v	20
Unutra. prečnik diska	min ⁻¹	3700
Mak. prečnik spoljnog diska	mm	20
Maksimalno rezanje na 90 °	mm	165
Maksimalno rezanje na 45 °	mm	56
Nivo zvučnog pritiska LpA	mm	35
Nivo zvučne snage LvA	dB(A)	79.2, K=3
Nivo vibracija	dB(A)	90.2, K=3
Ниво на вибрации	m/s ²	1.289 / 2,019; K=1.5

Prikazane stavke.

1. Pomoćna ručka
2. Startni prekidač.
3. Osnovna ručka
4. Otvaranje prašine.
5. Zaštitno kućište.
6. Zaključavanje matice.
7. Voziti.
8. Vozač.

ОПШТА СИГУРНА УПОЗОРЕЊА.



УПОЗОРЕЊЕ

Прочитајте сва упозорења и сва упутства. Непоштовање упозорења и упутстава може довести до електричног удара, пожара и / или озбиљних повреда. Сачувајте сва упозорења и упутства за будућу референцу.

Informacije o bateriji i punjaču.

Kružna testera za punjenje se isporučuju bez baterije i punjača. Koristite samo bateriju i punjač iz serije sistema R20

ЦИРКУЛАРНА СИГУРНА УПОЗОРЕЊА.

Употреба. Ова машина је погодна за сечење дрвета, других сличних материјала и пластике.

ПОСТУПАК ПРОМЕНЕ БЛАГЕ:

Притисните дугме за закључавање на ротору и држите га. Полако ротирајте диск помоћу кључа док се не закључа брава. Одвртите завртањ за причвршћивање диска окретањем налево. Повуците осигурач помоћу ручице и извадите диск. Контактне површине између унутрашње прирубнице, диска, спољне прирубнице и вијка за причвршћивање морају бити без прашине. Уметните нови диск, проверите да ли је правац ротације исправан. Смер ротације означава стрелица на диску и на осигурачу. Притегните вијак за причвршћивање.

Немојте користити абразивне дискове. Користите само оштре, неоштећене дискове. Немојте користити дискетне или дискокорисане дискове. Немојте користити дискове од високо легираних брзих челика. Не користите дискове који не испуњавају ове смернице. Диск мора бити погодан за брзину у празном ходу. Користите резни диск погодан за радни предмет.

ПРЕ УПОТРЕБЕ



Пажња! Проверите да ли се заштитни поклопац нормално креће, а да се не мешају на неку врсту сечива.



Пажња! Поставите оштрицу тако што ћете изабрати техничке параметре приказане на диску.

1. Проверите да ли сечиво испуњава следеће захтеве: његова брзина је једнака или већа од оне у кружном облику.



Пажња! Никада не употребљавајте пукотине или оштећене тестере.

2. Пре постављања сечива уверите се да је пила одспојила. И кључ је у положају “ОФФ”.

ФИКСИРАЊЕ ДЕТАЉА

Ставите радни предмет како је доказано на слици испод

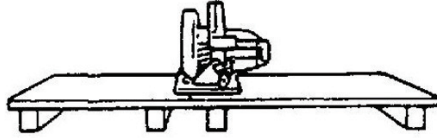

Да бисте спречили “ударање” кружног тока, не стављајте детаље на следећи начин:

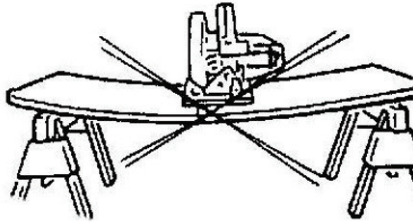

Увек видјели обе руке - чврсто и стабилно. Ово ће спречити нежељене кретање.

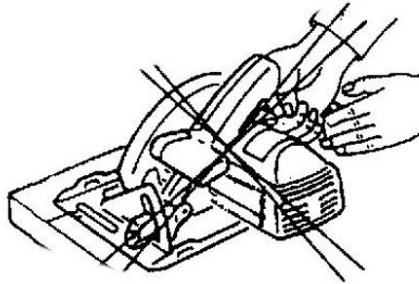

Никада не држите кратке детаље са руком за обраду.

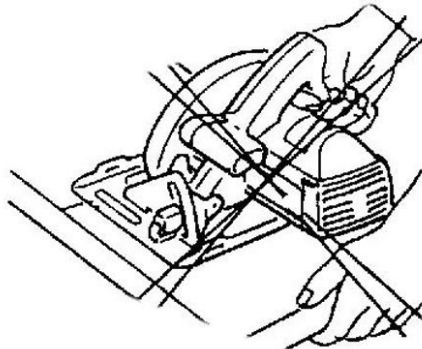

Никада не затегните ручну пилу у врећу.

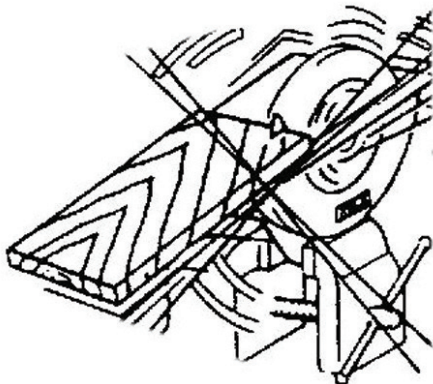

ФУНКЦИЈА ЛОВЕР ГУАРД:

• Проверите доњи штитник за правилно затварање пре сваке употребе. Немојте користити пилу ако се доњи штитник не помера слободно и одмах се затвори. Никад не спајујте или не спајкајте доњи штитник у отворени положај. Ако се случајно испусти тестера, доњи штитник може бити савијен. Подигните доњи штитник помоћу дршке за увлачење и водите се да се слободно креће и не додирује сечиво или било који други део, као и све углове и дубине реза.

• Проверите рад доњег заштитног извора. Ако штитник и опруга не функционишу правилно, морају се сервисирати пре употребе. Доња стража може деловати споро због оштећених делова, гумених наслага или настајања отпадака.

• Доњи штитник се може ручно увући само за посебне резове као што су “урези за урањање” и “сложени резови”. Подигните доњи штитник повлачењем ручице и чим се лист уђе у материјал, доњи штитник мора бити ослободјен. За све остале тестере, доњи стражар треба да ради аутоматски.

• Увијек запажајте да доњи штитник покрива сечиво пре него што поставите пилу на клупу или под. Незаштићена, заобљена сечица ће довести пилу да се креће уназад, смањивши све што је на путу. Буди свестан времена да се сечиво заустави након отпуштања прекидача.

ПОВРЕДА И ПОВРАТНЕ ОПРЕМЕ:

-Кицбацик је изненадна реакција на оштећени, везани или неусаглашени пиле тестере, узрокујући неконтролисану пилу да се подиже и излази из радног комада према оператеру;

-Када је сечиво затакнуто или везано чврсто притиском керфа, сечиво се баца и моторна реакција брзо погура јединицу према оператеру;

- Ако сечиво постане увртано или неусаглашено у резу, зуби на задњој ивици сечива могу се ископати у горњој површини дрвета, чиме се нож се попне са керф и скочи натраг према оператеру.

Повратак је резултат лоше употребе вида и / или погрешних оперативних процедура или услова и може се избјећи узимањем одговарајућих мјера предострожности како је наведено у наставку:

• Одржавајте чврсти држач обе руке на пилу и поставите руке да се супротстављате силама повратног ударца. Поставите своје тело на било коју страну оштрице, али не у складу са оштрицом. Повратак може довести до тога да пила склони уназад, али сила од повратка може да контролише оператор, ако се предузму одговарајуће мере предострожности.

• Када је оштрица везана или када прекидате рез из било ког разлога, пустите окидач и држите тестеру непомично у материјалу све док се сечиво потпуно не заустави. Никада не покушавајте да уклоните тестеру са посла или повуците тестеру уназад док се нож у покрету може десити. Испитајте и предузмите корективне мере да бисте елиминисали узрок везивања оштрице.

• Приликом поновног покретања пиле у послужном дијелу, средице пиле у керф и проверите да зупци пиле нису укључени у материјал. Ако је тестер за лепљење везан, може се одозго или одскочити од радног комада док се пила поново покреће.

• Подршка великим панелима како би се смањило ризик од штиповања ножа и повратног ударца. Велики панели имају тенденцију да скажу под сопственом тежином. Подупирачи морају бити

постављени испод панела са обе стране, близу линије реза и близу ивице панела.

- Немојте користити тупе или оштећене ножеве. Неоштећени или неправилно постављени ножеви производе уски керф који узрокује прекомерно трење, везивање ножа и повратни удар.
- Дубина сечива и блокаде за подешавање браве морају бити чврста и сигурна пре резања. Ако се подешавање сечива помера док сече, може изазвати везивање и повратни удар.
- Посебно опрезно користите приликом пиле у постојеће зидове или у друге слепим местима. Издужење сечива може смањити предмете који могу изазвати повратни удар.

ПРОЦЕДУРА РЕШЕЊА:

- Опасност: Држите руке од области за резање и оштрице. Држите другу руку на помоћној дршци или кућишту мотора. Ако обе руке држе пилу, не могу се пресецати за нож.
- Не долазите испод радног комада. Стражар вас не може заштитити од ножа испод радног комада.
- Подесите дубину сечења до дебљине радног комада. Мање од будног зуба зуба треба бити видљив испод радног комада.
- Никада не држите комад у рукама или преко ноге. Обезбедите рад на стабилној платформи. Важно је да правилно подржите рад како бисте смањили експозицију тела, везивање оштрице или губитак контроле.
- Држите електрични алат изолационим површинама за приањање при извођењу радова када алат за сечење може контактирати скривене ожичене каблове или сопствени кабел. Контактирајте “уживо” и шокирајте оператора.
- Када расклапање увек користите оградну ограду или водич за равну ивицу. Ово побољшава тачност реза и смањује могућност везивања оштрице.
- Увек користите ножеве са одговарајућом величином и обликом (дијамант у односу на округле) рупа. Ножице које се не подударују са монтажним хардвером пиле ће се одвијати ексцентрично, узрокујући губитак контроле.
- Никада немојте користити оштећене или неисправне подлошке или завртње. Подлошке и шrafoви су посебно дизајнирани за вашу тестеру, за оптималне перформансе и сигурност рада.

ОДРЖАВАЊЕ

1. Редовно чистите машину, па осигурати његову дуговјечност.
2. Подмазујте са уљима периодично okreћући кружне елементе.
3. Периодично проверите хабање карбонских четкица за електричне моторе. Дозвољено хабање не сме бити веће од 5-6 cm

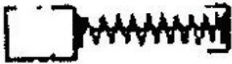

5. Када замените карбонске четке, пустите машину да ради 10 минута у празном ходу. За промену неопходно је развити поклопце одвртача на обе стране трупа.

БЕЗБЕДНОСНА УПУТСТВА

Употреба електричне пиле је алат у реду смањити ризик од пожара, електричног удара и повреда, морају бити предмет следећих основних мера предострожности.

Прочитајте сва ова упутства БЕФОРЕ да покренете овај производ. Чувајте ове инструкције:

1. Проверите рејтинг, са компанијама наведеним на плочи.

2. Држите алат да радно подручје буде чисто.

Неред функционише на месту повећава ризик од несрећа;

3. Имајте на уму да користите услове локације

Не остављајте алат на киши. Не користите алат у влажном или влажном окружењу. Радна тестера је добро осветљење. Не користите алат у близини запаљивих течности или гасова;

4. Заштитна коса против електричног удара

Избегавајте додир са површинама на земљи (нпр. Цеви, радијатори, пећнице, фрижидери);

5. Немојте дозволити деци да оду

Не дозволите странцима да контактирају алат или кабл; Држите их на месту.

6. Држите неискориштени алат на месту

Држите алат кад тренутно није у употреби, закључано у сувом, до кога могу приступити деца;

7. Не преоптерећујте алат

Он ће учинити да алат ради боље и сигурније у опсегу којег је назначио произвођач;

8. Користите одговарајући алат

Не покушавајте да приморате мале алате или додатке да бисте обавили посао великог и моћног алата. Немојте користити алате за одређене активности (нпр. Не користите кружне тестере на гране или дебла);

9. Радите са правилним радом одеће

Не носите лабаву одећу или накит, они се могу ухватити у покретним деловима машине. Када је брушење на отвореном препоручљиво да носите заштитне гумене рукавице и ципеле са стабилним омотачем. Ако имате дугу косу, носите заштитну косу;

10. Користите заштитне наочаре

Штавише, користите маску за дисање или ако су резови повезани са ослобађањем усисавања;

11. Користите сакупљаче прашине

Ако се опрема може поставити за екстракцију и сабипан усисавања, и обезбедити њихово место павилно коришћење;

12. Осигурање радног комада

Користите стезалке или клеме за закључавање радног комада, безбедније је него ако га држите руком, али можете користити обе руке на тестеру за брушење алата;

13. Немојте се истегнути да бисте дошли до предмета изван вашег дати алат може изазвати опасну ситуацију;

14. Давање алата поправља само квалификована особа

Овај алат је усмерен на одговарајућа правила о безбедности радне снаге. Дозвољени поправци врши само квалификовани персонал користећи оригиналне резервне делове, у супротном ради за значајан ризик од удеса.



15. Очување животне средине.

С обзиром на еколошку снагу, додатни прибор и амбалажа морају бити подвргнути одговарајућој обради за поновно кориштење информација садржаних у овим материјалима.

Не одлажите електрични кућански отпад! Према Директиви ЕУ 2012/19 / ЕС о отпадним електричним и електронским уређајима и валидацији и као национално законодавство која се може више користити, мора се сакупљати одвојено и бити подвргнута одговарајућој обради за опоравак садржаја отпада.

Αγαπητέ πελάτη,

Συγχαρητήρια για την αγορά ενός μηχανήματος από τις ταχύτερα αναπτυσσόμενη μάρκα ηλεκτρικών και πετρεσμένου αέρα εργαλεία - RAIDER. Με τη σωστή εγκατάσταση και λειτουργία, RAIDER είναι ασφαλή και αξιόπιστα υλικά και τις εργασίες μαζί τους θα σας δώσει πραγματική χαρά. Για τη διευκόλυνσή σας, άσωση εξυπηρέτηση και δημιουργήσει ένα δίκτυο από 45 υπηρεσίες σε όλη τη χώρα.

Πριν χρησιμοποιήσετε αυτό το μηχάνημα, διαβάστε προσεκτικά το τρέχον «εγχειρίδιο χρήσης».

Προς το συμφέρον της ασφάλειάς σας και να εξασφαλίσει την ορθή χρήση και να διαβάσετε προσεκτικά αυτές τις οδηγίες, καθώς και τις συστάσεις και τις προειδοποιήσεις τους. Για την αποφυγή περιπτώσεων λαθών και ατυχημάτων, είναι σημαντικό ότι αυτές οι οδηγίες να παραμείνουν διαθέσιμα για μελλοντική αναφορά σε όλους όσους θα χρησιμοποιούν το μηχάνημα. Αν το πουλήσετε σε έναν νέο ιδιοκτήτη «εγχειρίδιο χρήσης» πρέπει να υποβληθούν μαζί με αυτό να επιτρέψει στους νέους χρήστες να εξοικειωθούν με τις οδηγίες ασφαλείας και λειτουργίας.

„Euromaster Import Export“ Ltd είναι εξουσιοδοτημένος αντιπρόσωπος του κατασκευαστή και ιδιοκτήτη του RAIDER εμπορικό σήμα. Διεύθυνση της εταιρείας είναι η Σόφια 1231, blvd „Lom Road“ 246, τηλ. 02 934 33 33 934 10 10, www.raider.bg? Www.euromasterbg.com? E-mail: [info @ euromasterbg.com](mailto:info@euromasterbg.com)

Από το 2006 η εταιρεία εισήγαγε ένα σύστημα διαχείρισης ποιότητας ISO 9001:2008 πιστοποίηση με το πεδίο εφαρμογής: εμπορία, εισαγωγή, εξαγωγή και την εξυπηρέτηση των επαγγελματικών και χόμπι ηλεκτρική, πνευματική και τη δύναμη εργαλείων και σιδηρικών. Το πιστοποιητικό εκδόθηκε από τον οίκο Moody Διεθνές Certification Ltd, Αγγλία.

ΤΕΧΝΙΚΑ ΔΕΔΟΜΕΝΑ

παράμετρο	μονάδα	αξία
Τάση	-	RDP-KCS20
Ταχύτητα αναμονής	V	20
Μέσα. διάμετρο δίσκου	min ⁻¹	3700
Μέγ. εξωτερική διάμετρο δίσκου	mm	20
Μέγιστη κοπή σε 90 °	mm	165
Μέγιστη κοπή σε 45 °	mm	56
Επίπεδο ηχητικής πίεσης LpA	mm	35
Επίπεδο ηχητικής ισχύος LwA	dB(A)	79.2, K=3
Επίπεδο κραδασμών	dB(A)	90.2, K=3
Vibration level	m/s ²	1.289 / 2,019; K=1.5

Στοιχεία που εμφανίζονται.

1. Μια βοηθητική λαβή
2. Διακόπτης εκκίνησης.
3. Βασική λαβή
4. Άνοιγμα σκόνης.
5. Προστατευτικό περίβλημα.
6. Παξιμάδι ασφάλισης.
7. Οδηγήστε.
8. Οδηγός.

ΠΡΟΕΙΔΟΠΟΙΗΣΕΙΣ ΑΣΦΑΛΕΙΑΣ ΓΕΝΙΚΗΣ ΕΝΕΡΓΕΙΑΣ.



ΠΡΟΕΙΔΟΠΟΙΗΣΗ

Διαβάστε όλες τις προειδοποιήσεις ασφαλείας και όλες τις οδηγίες. Η μη τήρηση των προειδοποιήσεων και των οδηγιών μπορεί να προκαλέσει ηλεκτροπληξία, πυρκαγιά και / ή σοβαρό τραυματισμό. Αποθηκεύστε όλες τις προειδοποιήσεις και οδηγίες για μελλοντική αναφορά.

Πληροφορίες σχετικά με την μπαταρία και το φορτιστή.

Το επαναφορτιζόμενο κυκλικό πριόνι παρέχεται χωρίς μπαταρία και φορτιστή. Χρησιμοποιήστε μόνο μπαταρία και φορτιστή από τη σειρά R20 System

ΚΥΚΛΟΦΟΡΙΕΣ ΠΡΟΕΙΔΟΠΟΙΗΣΕΙΣ ΓΙΑ ΤΗΝ ΑΣΦΑΛΕΙΑ ΚΑΘΑΡΙΣΜΟΥ.

Χρήση. Αυτό το μηχάνημα είναι κατάλληλο για κοπή ξύλου, άλλων παρόμοιων υλικών και πλαστικού.

ΔΙΑΔΙΚΑΣΙΑ ΜΕΤΑΒΟΛΗΣ ΑΛΥΣΙΔΑΣ:

Πατήστε το κουμπί ασφάλισης στο ρότορα και κρατήστε το πατημένο. Περιστρέψτε αργά το δίσκο με το πλήκτρο μέχρι να ενεργοποιηθεί η κλειδαριά. Ξεβιδώστε τη βίδα στερέωσης του δίσκου περιστρέφοντας προς τα αριστερά. Τραβήξτε την ασφάλεια με το μοχλό και αφαιρέστε το δίσκο. Οι περιοχές επαφής μεταξύ της εσωτερικής φλάντζας, του δίσκου, της εξωτερικής φλάντζας και της βίδας στερέωσης πρέπει να είναι απαλλαγμένες από σκόνη. Τοποθετήστε ένα νέο δίσκο, βεβαιωθείτε ότι η κατεύθυνση περιστροφής είναι σωστή. Η κατεύθυνση περιστροφής υποδεικνύεται από το βέλος στο δίσκο και στην ασφάλεια. Σφίξτε τη βίδα στερέωσης.

Μην χρησιμοποιείτε λειαντικούς δίσκους. Χρησιμοποιείτε μόνο αιχμηρούς, άθικτους δίσκους. Μη χρησιμοποιείτε δίσκους με ρωγμές ή αποχρωματισμένους δίσκους. Μη χρησιμοποιείτε δίσκους από χάλυβα υψηλής ταχύτητας με υψηλή κράτηση. Μη χρησιμοποιείτε δίσκους που δεν πληρούν αυτές τις οδηγίες. Ο δίσκος πρέπει να είναι κατάλληλος για ταχύτητα ρελαντί. Χρησιμοποιήστε ένα δίσκο κοπής κατάλληλο για το τεμάχιο εργασίας.

ΠΡΙΝ ΤΗ ΧΡΗΣΗ



Προσοχή! Ελέγξτε αν το προστατευτικό κάλυμμα κινείται κανονικά, χωρίς να παρεμβάλλετε με κάποιο τρόπο τη λεπίδα.



Προσοχή! Τοποθετήστε τη λεπίδα επιλέγοντας τεχνικές παραμέτρους του δίσκου.

1. Ελέγξτε ότι η λεπίδα πληροί τις ακόλουθες απαιτήσεις: Η ταχύτητά της είναι ίση ή μεγαλύτερη από αυτή της κυκλικής διατομής.



Προσοχή! Ποτέ μην χρησιμοποιείτε ραγισμένο ή κατεστραμμένο πριόνι.

2. Πριν τοποθετήσετε τη λεπίδα, βεβαιωθείτε ότι το πριόνι είναι αποσυνδεδεμένο τροφοδοσίας. Και το πλήκτρο είναι στη θέση "OFF".

ΠΡΟΣΑΡΜΟΓΗ ΛΕΠΤΟΜΕΡΗΣ

Τοποθετήστε το τεμάχιο εργασίας όπως φαίνεται στο παρακάτω σχήμα

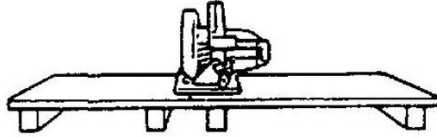

Για να αποφύγετε την "κλωτσιά" της εγκύκλιος, μην βάζετε τις λεπτομέρειες με τον ακόλουθο τρόπο:

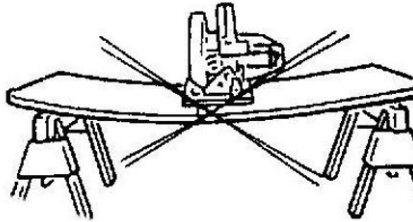

Κρατάτε πάντα πριόνι με τα δύο χέρια - σταθερά και σταθερά. Αυτό θα αποτρέψει τις ανεπιθύμητες κινήσεις.

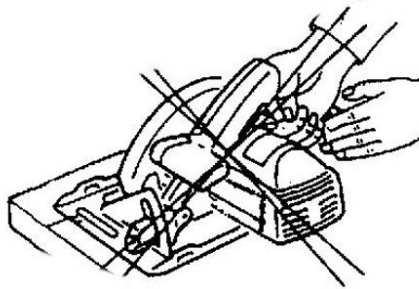

Ποτέ μην κρατάτε μικρά στοιχεία με ένα χέρι για επεξεργασία.

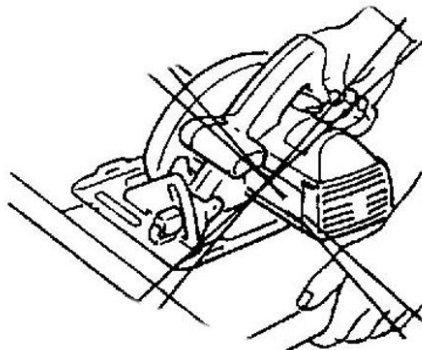

Ποτέ μην σφίγγετε το πριόνι χειρός σε μια βέργα.

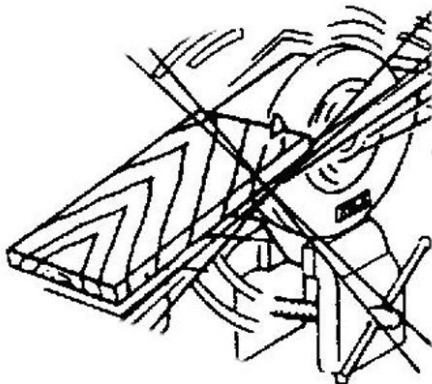

ΛΕΙΤΟΥΡΓΙΑ ΤΗΣ ΚΑΤΩ ΧΡΗΣΗΣ:

- Ελέγξτε το κάτω προστατευτικό κάλυμμα για το κατάλληλο κλείσιμο πριν από κάθε χρήση. Μην θέτετε σε λειτουργία το πριόνι αν ο κάτω προφυλακτήρας δεν κινείται ελεύθερα και κλείνει αμέσως. Ποτέ μην σφίγγετε ή συνδέετε την κάτω προφυλακτήρα στην ανοικτή θέση. Εάν πέσει τυχαία πριόνι, μπορεί να καμφθεί ο κάτω προφυλακτήρας. Σηκώστε την κάτω προφυλακτήρα με τη λαβή σύμπτυξης και βεβαιωθείτε ότι κινείται ελεύθερα και δεν αγγίζει τη λεπίδα ή οποιοδήποτε άλλο τμήμα και όλες τις γωνίες και τα βάθη κοπής.

- Ελέγξτε τη λειτουργία του κάτω ελατηρίου ασφαλείας. Εάν ο προφυλακτήρας και το ελατήριο δεν λειτουργούν σωστά, πρέπει να συντηρούνται πριν από τη χρήση. Ο κατώτερος φρουρός μπορεί να λειτουργήσει βραδυκίνητα λόγω των κατεστραμμένων εξαρτημάτων, των κοκκωδών αποθέσεων ή της συσσώρευσης συντριμμιάων.

- Η κάτω προφύλαξη μπορεί να τραβηχτεί με το χέρι μόνο για ειδικές περικοπές όπως “περικοπές” και “σύνθετες περικοπές”. Ανυψώστε το κάτω προστατευτικό κάλυμμα τραβώντας το χερούλι και μόλις φτάσει η λεπίδα στο υλικό, πρέπει να απελευθερωθεί ο κάτω προφυλακτήρας. Για όλα τα άλλα πριόνια, ο κάτω προφυλακτήρας πρέπει να λειτουργεί αυτόματα.

- Να παρατηρείτε πάντοτε ότι η κάτω προφυλακτήρας καλύπτει τη λεπίδα πριν τοποθετήσετε πριόνι στον πάγκο ή στο πάτωμα. Μια απροσάτευτη, ακανθώδης λεπίδα θα κάνει το πριόνι να περπατήσει προς τα πίσω, κόβοντας ό, τι βρίσκεται στην πορεία του. Λάβετε υπόψη ότι ο χρόνος για να σταματήσει η λεπίδα μετά την απελευθέρωση του διακόπτη.

ΑΙΤΙΕΣ ΚΑΡΚΙΝΟΥ ΚΑΙ ΣΥΝΑΦΕΙΣ ΠΡΟΕΙΔΟΠΟΙΗΣΕΙΣ:

-Η κοπή είναι μια ξαφνική αντίδραση σε ένα πριονωτό, συνδεδεμένο ή μη ευθυγραμμισμένο πριόνι, προκαλώντας ένα ανεξέλεγκτο πριόνι να σηκωθεί και να βγει από το τεμάχιο προς το χειριστή.

-Όταν η λεπίδα πιέζεται ή συγκολληθεί σφιχτά από το κλείστρο που κλείνει, η λεπίδα σταματάει και η αντίδραση του κινητήρα οδηγεί τη μονάδα γρήγορα πίσω προς τον χειριστή.

- Αν η λεπίδα στριφογυρίζει ή δεν έχει ευθυγραμμιστεί στην περικοπή, τα δόντια στο πίσω άκρο της λεπίδας μπορούν να σκάσουν στην επάνω επιφάνεια του ξύλου προκαλώντας την εξέλιξη της λεπίδας από το κούμπωμα και την αναπήδηση προς το χειριστή.

Η κλοπή είναι το αποτέλεσμα κακής χρήσης του πριονιού ή / και εσφαλμένων λειτουργικών διαδικασιών ή συνθηκών και μπορεί να αποφευχθεί με τη λήψη των κατάλληλων προφυλάξεων όπως αναφέρεται παρακάτω:

- Διατηρήστε σταθερή λαβή με τα δύο χέρια στο πριόνι και τοποθετήστε τους βραχιόνες σας για να αντισταθείτε στις δυνάμεις ελιγμού. Τοποθετήστε το σώμα σας σε κάθε πλευρά της λεπίδας, αλλά όχι σε ευθυγράμμιση με τη λεπίδα. Η κλοπή μπορεί να αναγκάσει το πριόνι να ηδηήσει προς τα πίσω, αλλά οι δυνάμεις ελιγμού μπορούν να ελεγχθούν από τον χειριστή αν ληφθούν οι κατάλληλες προφυλάξεις.

- Όταν η λεπίδα είναι δεσμευτική ή όταν διακόπτεται μια τομή για οποιονδήποτε λόγο, αφήστε τη σκανδάλη και κρατήστε το μηχάνημα ακίνητο στο υλικό μέχρι να περάσει τελείως η λεπίδα. Ποτέ μην επιχειρήσετε να αφαιρέσετε το πριόνι από την εργασία ή τραβήξετε το πριόνι προς τα πίσω ενώ η λεπίδα

είναι σε κίνηση ή μπορεί να συμβεί κλωτσιές. Διερευνήστε και λάβετε διορθωτικές ενέργειες για να εξαλείψετε την αιτία της δέσμευσης των λεπίδων.

- Όταν ξαναρχίζετε ένα πριόνι στο τεμάχιο εργασίας, κεντράρετε την λεπίδα του πριονιού στο κούμπωμα και ελέγξτε ότι τα δόντια του πριονιού δεν εμπλέκονται στο υλικό. Αν το πριόνι είναι δεσμευτικό, μπορεί να προχωρήσει ή να κλωστήσει από το τεμάχιο εργασίας καθώς ξαναρχίζει το πριόνι.

- Υποστηρίξτε μεγάλους πίνακες για να ελαχιστοποιήσετε τον κίνδυνο πτύχωσης και κλωτσιάς. Τα μεγάλα πάνελ τείνουν να κρεμούν με το δικό τους βάρος. Τα στηρίγματα πρέπει να τοποθετούνται κάτω από τον πίνακα και στις δύο πλευρές, κοντά στη γραμμή κοπής και κοντά στην άκρη του πίνακα.

- Μην χρησιμοποιείτε μαλακές ή κατεστραμμένες λεπίδες. Οι ακανόνιστες ή ακατάλληλα ρυθμισμένες λεπίδες παράγουν στενό κούνημα που προκαλεί υπερβολική τριβή, σύνδεση με λεπίδα και κλωτσιές.

- Οι μοχλοί ασφάλισης βάθους λεπίδας και κοπής πρέπει να είναι σφιχτοί και ασφαλείς πριν κόψετε. Εάν η ρύθμιση της λεπίδας αλλάζει κατά την κοπή, μπορεί να προκαλέσει σύνδεση και κλωτσιές.

- Προσέχετε ιδιαίτερα προσεκτικά όταν πλένετε σε υπάρχοντες τοίχους ή άλλες περιοχές τυφλών. Η προεξέχουσα λεπίδα μπορεί να κόψει αντικείμενα που μπορεί να προκαλέσουν κλωτσιές.

ΔΙΑΔΙΚΑΣΙΕΣ ΔΙΑΤΡΟΦΗΣ:

- Κίνδυνος: Κρατήστε τα χέρια μακριά από την περιοχή κοπής και τη λεπίδα. Κρατήστε το δεύτερο χέρι στη βοηθητική λαβή ή στο περιβλήμα του κινητήρα. Εάν και τα δύο χέρια συγκρατούν το πριόνι, δεν μπορούν να κοπούν από τη λεπίδα.

- Μην φτάνετε κάτω από το κομμάτι εργασίας. Ο φρουρός δεν μπορεί να σας προστατεύσει από την λεπίδα κάτω από το κομμάτι εργασίας.

- Ρυθμίστε το βάθος κοπής στο πάχος του τεμαχίου εργασίας. Λιγότερο από ένα δόντι των ανδρών της λεπίδας πρέπει να είναι ορατό κάτω από το κομμάτι εργασίας.

- Μην κρατάτε ποτέ κομμένα κομμάτια στα χέρια σας ή στο πόδι σας. Ασφαλίστε το κομμάτι εργασίας σε μια σταθερή πλατφόρμα. Είναι σημαντικό να υποστηρίζετε τη δουλειά σωστά για να ελαχιστοποιήσετε την έκθεση του σώματος, τη σύνδεση των λεπίδων ή την απώλεια ελέγχου.

- Κρατήστε το ηλεκτρικό εργαλείο από μονωμένες επιφάνειες πιασίματος όταν εκτελείτε μια εργασία όπου το εργαλείο κοπής μπορεί να έρθει σε επαφή με κρυμμένο καλώδιο ή το δικό του καλώδιο. Επικοινωνήστε με ένα "ζωντανό" και σοκ τον χειριστή.

- Κατά την αντιγραφή χρησιμοποιείτε πάντα έναν φραγμό σχισίματος ή έναν ευθύ οδηγό άκρων. Αυτό βελτιώνει την ακρίβεια της κοπής και μειώνει την πιθανότητα σύνδεσης με λεπίδα.

- Χρησιμοποιείτε πάντοτε τις λεπίδες με το σωστό μέγεθος και σχήμα (διαμάντι έναντι στρογγυλής) τρυπών. Οι λεπίδες που δεν ταιριάζουν με το υλικό τοποθέτησης του πριονιού θα εκτελεστούν εκκεντρικά, προκαλώντας απώλεια ελέγχου.

- Ποτέ μην χρησιμοποιείτε φθαρμένες ή λανθασμένες ροδέλες ή μπουλόνια. Οι ροδέλες και τα μπουλόνια των λεπίδων έχουν σχεδιαστεί ειδικά για το πριόνι σας, για βέλτιστη απόδοση και ασφάλεια λειτουργίας.

ΣΥΝΤΗΡΗΣΗ

1. Καθαρίστε τακτικά το μηχάνημα, ώστε να εξασφαλίσετε τη μακροζωία του.

2. Λιπάνετε με πετρελαιοειδή περιστρεφόμενα κυκλικά στοιχεία.

3. Ελέγχετε περιοδικά τη φθορά των ψηκτρών άνθρακα για τους ηλεκτροκινητήρες. Η επιτρεπόμενη



φθορά δεν πρέπει να είναι μεγαλύτερη από 5-6 cm

4. Όταν αντικαθιστάτε τις κάρτες άνθρακα αφήστε το μηχάνημα να λειτουργεί για 10 λεπτά στο ρελαντί. Για να αλλάξετε είναι απαραίτητο να αναπτύξετε ένα καπάκι κατασβιδιών και στις δύο πλευρές του κύτους.

ΟΔΗΓΙΕΣ ΑΣΦΑΛΕΙΑΣ

Η χρήση ηλεκτρικού πριονιού είναι το εργαλείο σωστά

μειώστε τον κίνδυνο πυρκαγιάς, ηλεκτροπληξίας και τραυματισμού, πρέπει να υπόκεινται στις

ακόλουθες βασικές προφυλάξεις ασφαλείας.

Διαβάστε όλες αυτές τις οδηγίες ΠΡΙΝ να ξεκινήσετε αυτό το προϊόν. Διατηρήστε αυτές τις οδηγίες:

1. Ελέγξτε την αξιολόγηση των εταιρειών που αναφέρονται στην πινακίδα.
2. Διατηρείτε το εργαλείο καθαρό στην περιοχή εργασίας.
Το ακατάστατο χειρισμό του χώρου αυξάνει τον κίνδυνο ατυχημάτων.
3. Να γνωρίζετε να χρησιμοποιείτε τις συνθήκες της τοποθεσίας
Μην αφήνετε το εργαλείο να βρέχει. Μη χρησιμοποιείτε το εργαλείο σε υγρό ή υγρό περιβάλλον. Το πριόνι εργασίας είναι καλό φωτισμό. Μη χρησιμοποιείτε το εργαλείο κοντά σε εύφλεκτα υγρά ή αέρια.
4. Προστατευτική τρίχα από ηλεκτροπληξία
Αποφύγετε την επαφή με τις γειωμένες επιφάνειες του σώματος (π.χ. σωλήνες, θερμομαντικά σώματα, φούρνους, ψυγεία).
5. Μην αφήνετε τα παιδιά μακριά
Μην επιτρέπτε σε τρίτους να έρχονται σε επαφή με το εργαλείο Κρατήστε τα μακριά λειτουργούν τον τόπο.
6. Μη χρησιμοποιείτε το εργαλείο που δεν χρησιμοποιείται
Κρατήστε το εργαλείο όταν δεν χρησιμοποιείται αυτή τη στιγμή, ασφαλισμένο σε στεγνό μέρος, το οποίο είναι προσβάσιμο από παιδιά.
7. Μην υπερφορτώνετε το εργαλείο
Θα κάνει το εργαλείο να κάνει καλύτερη και ασφαλέστερη τη δουλειά στην περιοχή που υποδεικνύει ο κατασκευαστής.
8. Χρησιμοποιήστε το σωστό εργαλείο
Μην προσπαθήσετε να αναγκάσετε τα μικρά εργαλεία ή τα συνημμένα να κάνουν τη δουλειά ενός μεγάλου και ισχυρού εργαλείου. Μη χρησιμοποιείτε εργαλεία για συγκεκριμένες δραστηριότητες (π.χ.: Μη χρησιμοποιείτε κυκλικά πριόνια σε κλαδιά ή κορμούς).
9. Εργαστείτε με τη σωστή λειτουργία του ρούχου
Μη φορέσετε χαλαρά ρούχα ή κοσμήματα, μπορούν να πιαστούν σε κινούμενα μέρη του μηχανήματος. Κατά την άλεση σε εξωτερικούς χώρους συνιστάται να φοράτε προστατευτικά γάντια και παπούτσια για τα μαλλιά με σταθερό πέλμα. Εάν έχετε μακριά μαλλιά, φοράτε προστατευτική κάλυψη μαλλιών.
10. Χρησιμοποιείτε γυαλιά ασφαλείας
Επιπλέον, χρησιμοποιήστε μάσκα αναπνοής ή εάν οι τομές σχετίζονται με απελευθέρωση αναρρόφησης.
11. Χρησιμοποιείτε συλλέκτες σκόνης
Εάν ο εξοπλισμός μπορεί να τοποθετηθεί για το εκχύλισμα και το σαβιπάνιο της αναρρόφησης, και να εξασφαλίσει τη θέση τους βραβίνο χρήση?
12. Ασφαλίστε το τεμάχιο εργασίας
Χρησιμοποιήστε σφιγκτήρες ή σύρμα για να κλειδώσετε το τεμάχιο εργασίας, είναι ασφαλέστερο από ότι το κρατάτε με το χέρι, αλλά μπορείτε να χρησιμοποιήσετε και τα δύο χέρια στο πριόνι για το εργαλείο λείανσης.
13. Μην τεντώστε να φτάσετε σε αντικείμενα πέρα από σας
το δεδομένο εργαλείο μπορεί να προκαλέσει επικίνδυνη κατάσταση.

14. Το εργαλείο επισκευάζεται μόνο από ειδικευμένο άτομο

Αυτό το εργαλείο είναι προς τους σχετικούς κανόνες της ασφάλειας της εργασίας. Οι επιτρεπόμενες επισκευές πραγματοποιούνται μόνο από ειδικευμένο προσωπικό που χρησιμοποιεί αυθεντικά ανταλλακτικά, διαφορετικά εργάζονται για σημαντικό κίνδυνο ατυχήματος



15. Διατήρηση του περιβάλλοντος.

Λόγω της περιβαλλοντικής ισχύος, τα πρόσθετα εξαρτήματα και οι συσκευασίες πρέπει να υποβάλλονται σε κατάλληλη επεξεργασία για την επαναχρησιμοποίηση των πληροφοριών που περιέχονται σε αυτά τα υλικά.

Μην πετάτε τα ηλεκτρικά οικιακά απορρίμματα! Σύμφωνα με την οδηγία της ΕΕ 2012/19 / ΕΚ σχετικά με τα απόβλητα ηλεκτρικών και ηλεκτρονικών συσκευών και επικύρωση και ως εθνική νομοθεσία δύναμη που μπορεί να χρησιμοποιηθεί περισσότερο, πρέπει να συλλέγονται χωριστά και να υπόκεινται σε κατάλληλη επεξεργασία για την ανάκτηση των περιεχόμενων απορριμμάτων.

Originalni upute za uporabu

Poštovani korisnici,

Čestitamo na kupnji stroja od najbrže rastućih brandova električnih i pneumatskih alata - Raider. Ako se pravilno instaliran i radi, RAIDER su sigurne i pouzdane strojeve i raditi s njima će vam dati pravi užitek. Za praktičnost je izgrađen i izvrsna usluga mreže sa 45 službi u cijeloj zemlji.

Prije uporabe ovog stroja, molimo Vas da pažljivo pročitate s ovim "uputama za upotrebu".

U interesu vaše sigurnosti i kako bi se osiguralo pravilnu uporabu, pažljivo pročitate ove upute, uključujući i preporukama i upozorenjima u njima. Da bi se izbjegle nepotrebne greske i nezgode, važno je da se ove upute ostaju na raspolaganju za buduće potrebe svih koji će koristiti uređaj. Ako ga prodati na novi IT vlasnika "Upute za uporabu" treba dostaviti zajedno s njim, da imaju novi korisnik biti upoznati s relevantnim sigurnosnim i uputama.

"Euromaster Import Export" doo je ovlaštenu zastupnik proizvođača i vlasnika Raider zaštitni znak. Sjedište tvrtke je C 1231 Sofia, bul "Lom ceste" 246, tel 359 700 44 155, 934 10 10, www.raider.bg...; www.euromasterbg.com; E-mail: info @ euromasterbg.com.

Od 2006. godine tvrtka je uvela sustav upravljanja kvalitetom ISO 9001: 2008 s opsegom certifikacije: trgovinu, uvoz, izvoz i usluge profesionalne i hobi električni, pneumatski i ručne alate i opće hardvera. Certifikat je izdan od strane Moody međunarodni certifikat doo, Engleska.

Tehnički podaci

parametar	jedinica	vrijednost
model	-	RDP-KCS20
napon	V	20
Brzina u praznom hodu	min ⁻¹	3700
Unutar. promjer diska	mm	20
Maks. promjer vanjskog diska	mm	165
Maksimalno rezanje na 90 °	mm	56
Maksimalno rezanje na 45 °	mm	35
Razina zvučnog tlaka LpA	dB(A)	79.2, K=3
Razina zvučne snage LwA	dB(A)	90.2, K=3
Razina vibracija	m/s ²	1.289 / 2,019; K=1.5

Prikazane stavke.

1. Pomoćna ručka
2. Pokretanje prekidača.
3. Osnovna ručka
4. Otvaranje prašine.
5. Zaštitno kućište.
6. Zaključavanje matice.
7. Vozite.
8. Vozač

OPĆENITO UPOZORENJE SIGURNOSTI UREĐAJA UREĐAJA POWER.**UPOZORENJE**

Pročitajte sva sigurnosna upozorenja i sve upute. Nepoštivanje upozorenja i uputa može uzrokovati strujni udar, požar i / ili teške ozljede. Spremite sva upozorenja i upute za buduće reference. Informacije o bateriji i punjaču.

Kružna pila s mogućnošću punjenja se isporučuje bez baterije i punjača. Koristite samo akumulator i punjač iz serije R20 sustava

UPOZORENJE S OBZIROM NA SIGURNOST.

Korištenje. Ovaj stroj je pogodan za rezanje drva, drugih sličnih materijala i plastike.

POSTUPAK PROMJENA BLADE:

Pritisnite gumb za zaključavanje na rotoru i držite ga dolje. Polako zakrenite disk tipkom dok se ne aktivira blokada. Odvijte vijak za pričvršćenje diska okretanjem ulijevo. Povucite osigurač polugom i izvadite disk. Kontaktna područja između unutarnje prirubnice, diska, vanjske prirubnice i pričvrstnog vijka moraju biti bez prašine. Umetnite novi disk, pazite da smjer vrtnje bude ispravan. Smjer vrtnje označen je strelicom na disku i na osiguraču. Pritegnite vijke za pričvršćenje.

Nemojte koristiti abrazivne diskove. Koristite samo oštre, neoštećene diskove. Nemojte koristiti diskove koji su napuknuti ili obezbojeni. Nemojte koristiti diskove od visoko legiranog čelika velike brzine. Nemojte koristiti diskove koji ne zadovoljavaju ove smjernice. Disk mora biti prikladan za brzinu praznog hoda. Koristite disk za rezanje pogodan za obradak.

PRIJE UPORABE

Pažnja! Provjerite radi li zaštitni pokrov normalno, bez ometanja na neki način noža.



Pažnja! Postavite nož odabirom tehničkih parametara na disku.

1. Provjerite da oštrica zadovoljava sljedeće uvjete: njegova brzina je jednaka ili veća od one kružne.



Pažnja! Nikada ne koristite puknuće ili oštećenu pilu.

2. Prije postavljanja noža provjerite je li pila odvojena. A ključ je u položaju "OFF".

FIKSNI DETALJ

Stavite obradak kao što je prikazano na slici ispod

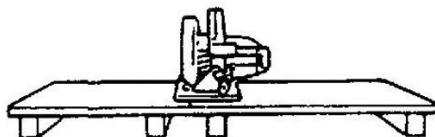

Da biste spriječili "udarac" kružnog, nemojte stavljati detalje na sljedeći način:

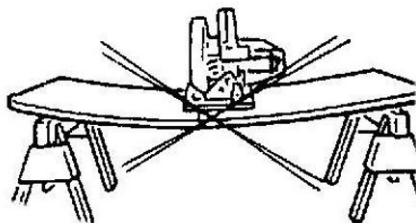

Držite uvijek s obje ruke - čvrsto i stalno. To će spriječiti neželjene pokrete.

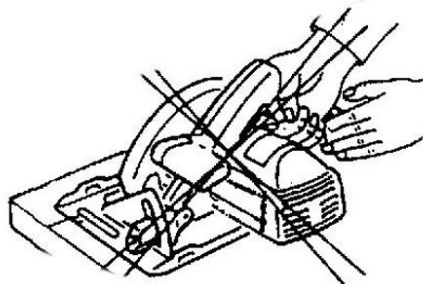

Nikada nemojte držati kratke pojedinosti rukom za obradu.

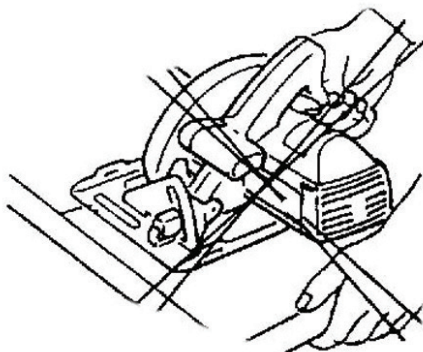

Never tighten the hand saw in a vice.

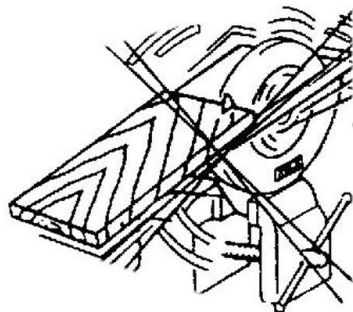

FUNKCIJA NAJVEĆIH ČVRSTA:

• Prije svake uporabe provjerite da li je donja straža ispravno zatvorena. Nemojte upravljati motom ako se donji stražar ne kreće slobodno i odmah zatvori. Nikada ne pričvrstite ili savijte donju štitnik u otvoreni položaj. Ako se pila slučajno ispusti, donji stražar može biti savijen. Podignite donju štitnik pomoću uvlačne ručke i pazite da se slobodno kreće i ne dodiruje oštricu ili bilo koji drugi dio i sve kutove i dubine rezanja.

• Provjerite rad donje zaštitne opruge. Ako zaštitnik i opruga ne rade ispravno, moraju se servisirati prije uporabe. Donji stražar može raditi usporeno zbog oštećenih dijelova, gumenih naslaga ili nakupljanja otpadaka.

• Donji čep može se ručno povući samo za posebne rezove kao što su “rezovi uranjanja” i “rezovi spojeva”. Podignite donju čahuru povlačenjem ručke i čim oštrica uđe u materijal, donji čuvar mora biti oslobođen. Za sve ostale piljenje, donja straža bi trebala raditi automatski.

• Uvijek pazite da donji stražar pokriva oštricu prije stavljanja pile na klupu ili pod. Neželjena oštrica za nošenje uzrokuje da pila hoda unatrag, rezajući sve što je na putu. Budite svjesni vremena za zaustavljanje lopatice nakon puštanja prekidača.

UZROCI I POVEZANO UPOZORENJE:

- Povratak je iznenadna reakcija na stegnutu, vezanu ili neodređenu oštricu pile, što uzrokuje nekontroliranu pilu da se podigne i izlazi iz radnog dijela prema operateru;

- Kada se oštrica stegne ili čvrsto vezuje zatvaranjem zatvarača, oštrica se staje i reakcija motora vrši brzo prema operateru;

- Ako se oštrica uvuče u zakretanje ili neusklađenost u rezu, zubi na stražnjem rubu oštrice mogu kopati u gornju površinu drveta, uzrokujući da se lopatica popne iz krstice i skrene natrag prema operateru.

Povratni udarac je rezultat zlouporabe pile i / ili neispravnih radnih postupaka ili stanja i može se izbjeći poduzimanjem odgovarajućih mjera opreza kako je navedeno u nastavku:

• Održavajte čvrsto držanje s obje ruke na pili i postavite ruke da biste se odupirali silama za udar. Postavite svoje tijelo na obje strane noža, ali ne u skladu s oštricom. Povratni udar može uzrokovati da se pila skreće unazad, ali operater može kontrolirati sile povratnog udarca, ako se poduzmu odgovarajuće mjere predostrožnosti.

• Kada se oštrica učvrsti ili prekidanja rezanja iz bilo kojeg razloga, pustite okidač i držite pilu nepomično u materijalu dok se lopatica ne zaustavi. Nikada nemojte pokušavati ukloniti pilu s posla ili povlačiti pilu unazad dok se kotač kreće ili može doći do udarnog udarca. Istražite i poduzmite korektivne radnje kako biste uklonili uzrok vezivanja noža.

• Kod ponovnog pokretanja pile u izratku, centrirajte nož za pile u krmu i provjerite da zubi nisu zalijepljeni u materijalu. Ako je pila za piljenje obvezujuća, može se pješice povući ili preokrenuti od izratka dok se pila ponovno pokrene.

• Podupirite velike ploče kako biste smanjili rizik od štipalijivanja noževa i povratnog udarca. Velike ploče imaju tendenciju da padaju pod vlastitu težinu. Podloge moraju biti postavljene ispod ploče s obje strane, blizu linije rezanja i blizu ruba ploče.

• Nemojte koristiti oštre ili oštećene oštrice. Neravne ili nepravilno postavljene lopatice proizvode uski križić koji uzrokuje prekomjerno trenje, oštrica i povratni udarac.

• Dubina oštrice i poluge za zaključavanje prilagodavanja smjera mora biti čvrsto pričvršćena i učvrstiti prije rezanja. Ako podešavanje noža pomiče tijekom rezanja, može uzrokovati uvezivanje i povratni udarac.

• Pazite na postojeće zidove ili druga slijepa područja. Izbočena oštrica može rezati objekte koji mogu uzrokovati povratni udarac.

POSTUPCI OBRADA:

• Opasnost: Držite ruke dalje od područja rezanja i noža. Držite drugu ruku na pomoćnoj ručici ili kućištu motora. Ako obje ruke drže pilu, ne mogu ih rezati oštrica.

• Ne dolazite ispod radnog dijela. Čuvar vas ne može zaštititi od noža ispod radnog komada.

• Podesite dubinu rezanja na debljinu radnog komada. Ispod radnog dijela trebao bi biti vidljiv manji od gluposti zuba zuba.

• Nikada nemojte držati komad koji će biti izrezan u rukama ili preko nogu. Osigurajte komad na stabilnu platformu. Važno je ispravno podržavati rad kako bi se smanjila izloženost tijela, oštećenje noža ili gubitak kontrole.

• Držite električni alat izoliranim površinama za hvatanje prilikom izvođenja operacije gdje alat za

rezanje može kontaktirati skriveno ožičenje ili vlastiti kabel. Kontaktirajte s “živom” i šokiraju operatera.

- Kod razbijanja uvijek upotrijebite ogrebotinu ili vodilicu ravnog ruba. To poboljšava točnost rezanja i smanjuje vjerojatnost vezivanja noža.
- Uvijek koristite oštrice pravilne veličine i oblika (dijamant nasuprot okruglom) srebrnih rupa. Oštrice koje se ne podudaraju s montažnim okvirom pile, izvode se ekscentrično, uzrokujući gubitak kontrole.
- Nikada nemojte koristiti oštećene ili neispravne podložne pločice ili svornjak noža. Perilice i vijci za noževe posebno su dizajnirani za vašu pilu, radi optimalne izvedbe i sigurnosti rada.

ODRŽAVANJE

1. Redovito čistite stroj kako biste osigurali dugovječnost.
2. Podmažite s povremenim rotacijskim kružnim elementima.
3. Povremeno provjeravajte trošenje ugljičnih četkica za električne motore. Dopušteno trošenje ne smije biti više od 5-6 cm



4. Prilikom zamjene ugljičnih četkica pustite stroj da radi u praznom hodu 10 minuta. Za promjenu je potrebno razviti kapice odvijač s obje strane trupa.

SIGURNOSNE UPUTE

Upotreba električne pile je alat u redu smanjuju opasnost od požara, strujnog udara i ozljeda, moraju biti podložni sljedećim osnovnim sigurnosnim mjerama.

Pročitajte sve ove upute prije nego što pokrenete ovaj proizvod. Zadržite ove upute:

1. Provjerite ocjenu, s tvrtkama navedenim na ploči.
2. Držite alat čistim radnim prostorom.
Zastoj na mjestu povećava rizik od nezgoda;
3. Budite svjesni da rabite uvjete na mjestu
Nemojte ostavljati alat za kišu. Nemojte koristiti alat u vlažnom ili vlažnom okruženju. Radna pila je dobra rasvjeta. Nemojte koristiti alat u blizini zapaljivih tekućina ili plinova;
4. Zaštitna kosa od strujnog udara
Izbjegavajte dodir s tijelom na uzemljenim površinama (npr. Cijevi, radiator, pećnice, hladnjaci);
5. Nemojte dopustiti djeci daleko
Nemojte dopustiti vanjskim osobama da kontaktiraju alat; Držite ih da djeluju na mjestu.
6. Držite neiskorišteni alat na mjestu
Alat držite u trenutku kada ga ne koristite, zaključano na suho, na koju djeca mogu pristupiti;
7. Nemojte preopteretiti alat
Učinit će ovaj alat radi boljeg i sigurnijeg rada u rasponu koji navodi proizvođač;
8. Koristite pravi alat
Ne pokušavajte prisiliti male alate ili privitke za obavljanje posla velikog i moćnog alata. Nemojte koristiti alate za određene aktivnosti (npr.: Nemojte koristiti kružne pile na granama ili debla);
9. Radite s ispravnim rukovanjem odjeće
Nemojte nositi labavu odjeću ili nakit, mogu biti uhvaćeni u pokretnim dijelovima stroja. Pri brušenju na otvorenom preporuča se da nosite zaštitne gumene rukavice i obuću s stabilnom gazom. Ako imate dugu kosu, nosite zaštitni pokrivač za kosu;
10. Koristite sigurnosne naočale
Nadalje, upotrijebite masku za disanje ili ukoliko su rezovi povezani s otpuštanjem usisa;
11. Koristite sakupljače prašine

Ako se oprema može staviti za ekstrakt i sabipane usisavanja, i osigurati njihovo mjesto ppavilno koristiti;

12. Osiguravanje obratka

Koristite stezaljke ili držač za zaključavanje obratka, to je sigurnije nego ako ga držite ručno, ali možete koristiti obje ruke na pili za brušenje alat;

13. Nemojte se protezati kako biste dosegнули objekte izvan vašeg

navedeni alat može uzrokovati opasnu situaciju;

14. Davanje alata popraviti samo kvalificirana osoba

Ovaj alat odnosi se na relevantna pravila sigurnosti rada. Dopušteni popravci koje provodi samo ovlašteni pepsonal koristeći originalne rezervne dijelove, inače radi za značajan rizik od nezgode.



15. Očuvanje okoliša.

S obzirom na ekološku snagu, dodatni pribor i pakiranje moraju biti podvrgnuti odgovarajućoj obradi za ponovno korištenje informacija sadržanih u tim materijalima.

Nemojte odlagati električni otpad iz kućanstva! Prema Direktivi EU-a 2012/19 / EZ o otpadu električnom i elektroničkom uređaju, kao i nacionalnoj snazi, koja se može koristiti više, mora se prikupljati odvojeno i podvrgnuti odgovarajućoj obradi za oporabu u kojoj se nalaze.

Исходные инструкции для использования

Уважаемый клиент,

Поздравляем с приобретением техники из быстрорастущего бренда электрических и пневматических инструментов - RAIDER. При правильной установке и эксплуатации RAIDER - это безопасные и надежные машины, и работа с ними принесет реальное удовольствие. Для вашего удобства была построена и отличная сервисная сеть из 45 станций технического обслуживания по всей стране.

Перед использованием этой машины, пожалуйста, внимательно ознакомьтесь с этими «инструкциями по использованию».

В интересах вашей безопасности и обеспечения надлежащего использования и внимательно прочитайте эти инструкции, включая рекомендации и предупреждения в них. Чтобы избежать ненужных ошибок и аварий, важно, чтобы эти инструкции оставались доступными для будущей ссылки на всех, кто будет использовать эту машину. Если вы продадите его новому владельцу, «Инструкции по использованию» должны быть представлены вместе с ним, чтобы новые пользователи могли ознакомиться с соответствующими инструкциями по технике безопасности и эксплуатации.

Euromaster Import Export Ltd. является уполномоченным представителем производителя и владельца товарного знака RAIDER.

Адрес: София 1231, Болгария "Lomsko shausse" бул. 246, тел. 02 934 33 33, 934 10 10, www.raider.bg; www.euromasterbg.com; e-mail: info@euromasterbg.com.

С 2006 года компания внедряет систему менеджмента качества ISO 9001: 2008 с областью сертификации: торговля, импорт, экспорт и обслуживание хобби и профессиональных электрических, механических и пневматических инструментов и общего оборудования. Сертификат был выпущен Moody International Certification Ltd, Англия.

ТЕХНИЧЕСКИЕ ДАННЫЕ

параметр	единица измерения	стоимость
модель	-	RDP-KCS20
напряжение	V	20
Скорость холостого хода	min ⁻¹	3700
Внутри. диаметр диска	mm	20
Максимум диаметр наружного диска	mm	165
Максимальная резка при 90 °	mm	56
Максимальная резка при 45 °	mm	35
Уровень звукового давления LpA	dB(A)	79.2, K=3
Уровень звуковой мощности LwA	dB(A)	90.2, K=3
Уровень вибрации	m/s ²	1.289 / 2,019; K=1.5

Отображаются элементы.

1. Вспомогательная рукоятка
2. Пусковой выключатель.
3. Основная ручка
4. Открытие пыли.
5. Защитный кожух.
6. Запорная гайка.
7. Привод.
8. Драйвер

ОБЩИЕ ПРЕДУПРЕЖДЕНИЯ О БЕЗОПАСНОСТИ.



ПРЕДУПРЕЖДЕНИЕ

Прочтите все предупреждения о безопасности и все инструкции. Несоблюдение предупреждений и инструкций может привести к поражению электрическим током, пожару и / или серьезной травме. Сохраните все предупреждения и инструкции для дальнейшего использования.

Информация о батарее и зарядном устройстве.

Перезаряжаемая циркулярная пила поставляется без аккумулятора и зарядного устройства. Используйте только аккумулятор и зарядное устройство из серии R20 System

ПРЕДУПРЕЖДЕНИЯ О БЕЗОПАСНОСТИ ЦИРКУЛЯРНОЙ ПАВЫ.

Применение. Эта машина подходит для резки дерева, других аналогичных материалов и пластика.
ПРОЦЕДУРА ИЗМЕНЕНИЯ ЛОПАТКИ:

Нажмите кнопку блокировки на роторе и удерживайте ее нажатой. Медленно вращайте диск клавишей до тех пор, пока не запустится блокировка. Открутите крепежный винт диска, повернув влево. Потяните предохранитель с помощью рычага и извлеките диск. Контактные области между внутренним фланцем, диском, наружным фланцем и крепежным винтом должны быть без пыли. Вставьте новый диск, убедившись в правильности направления вращения. Направление вращения указано стрелкой на диске и на предохранителе. Затяните крепежный винт.

Не используйте абразивные диски. Используйте только острые, неповрежденные диски. Не используйте треснувшие или обесцвеченные диски. Не используйте диски из высоколегированной высокоскоростной стали. Не используйте диски, которые не соответствуют этим рекомендациям. Диск должен соответствовать скорости холостого хода. Используйте режущий диск, подходящий для заготовки.

ПЕРЕД ИСПОЛЬЗОВАНИЕМ



Внимание! Проверьте, нормально ли движется защитная крышка, не мешая каким-либо образом лезвию.



Внимание! Поместите лезвие, выбрав технические параметры диска.

1. Проверьте, чтобы лезвие соответствовало следующим требованиям: его скорость равна или больше, чем у круговой.



Внимание! Никогда не используйте треснувший или поврежденный пильный диск.

2. Перед установкой лезвия убедитесь, что пила отсоединена. И ключ находится в положении «ВЫКЛ».

ФИКСИРОВАННАЯ ДЕТАЛИ

Поместите заготовку, как показано на рисунке ниже

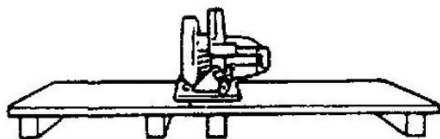

Чтобы предотвратить «удар» круга, не ставьте детали следующим образом:

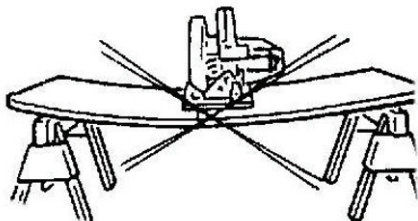

Держитесь всегда с обеих рук - твердо и неуклонно. Это предотвратит нежелательные перемещения.

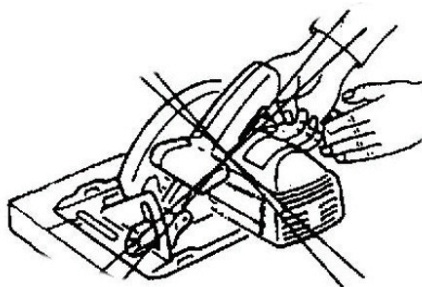

Никогда не держите короткие детали рукой для обработки.

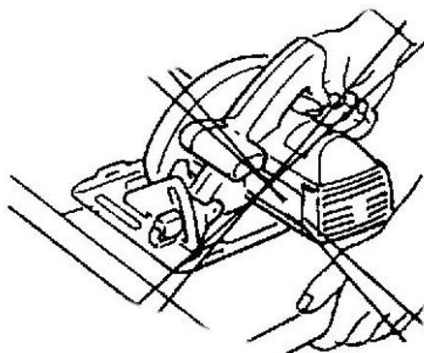

Никогда не затягивайте ручную пилу в тисках.

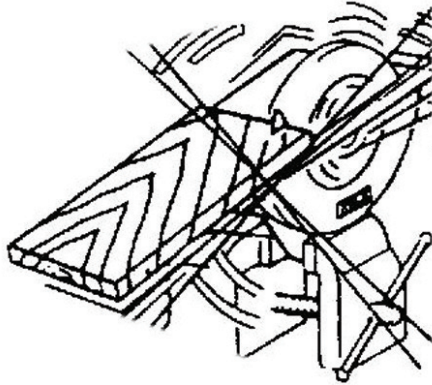

ФУНКЦИЯ НИЖНЕГО ОХРАНЫ:

- Перед каждым использованием проверьте нижнюю защиту для правильного закрытия. Не используйте пилу, если нижняя защита не перемещается свободно и не закрывается мгновенно. Никогда не зажимайте или не связывайте нижний предохранитель в открытом положении. Если пила случайно упала, нижняя защита может быть согнута. Поднимите нижний предохранитель с помощью отводящей рукоятки и убедитесь, что она свободно перемещается и не касается лезвия или любой другой части, а также всех углов и глубины разреза.

- Проверьте работу нижней защитной пружины. Если предохранитель и пружина не работают должным образом, их следует обслуживать перед использованием. Нижний предохранитель может работать вяло из-за поврежденных деталей, липких отложений или накопления мусора.

- Нижняя защита может быть отведена вручную только для специальных разрезов, таких как «погружные разрезы» и «сложные порезы». Поднимите нижний предохранитель с помощью отводящей ручки, и как только лезвие войдет в материал, нижний предохранитель должен быть выпущен. Для всех других распиловки нижняя защита должна работать автоматически.

- Всегда следите за тем, чтобы нижний защитный кожух закрывал лезвие, прежде чем прикладывать пилу к скамье или полу. Незащищенное лезвие для выбега приведет к тому, что пила будет идти назад, вырезая все, что находится на ее пути. Помните о времени остановки лезвия после отпущения выключателя.

ПРИЧИНЫ ПРИЧИНЫ И СООТВЕТСТВУЮЩИЕ ПРЕДУПРЕЖДЕНИЯ:

- Отдача- это внезапная реакция на защемленный, связанный или несогласованный пильный диск, в результате чего неконтролируемая пила поднимается и выходит из заготовки к оператору;

- Когда лезвие зажимается или плотно зажимается при закрытии торца, лезвие останавливается, и реакция двигателя приводит блок назад к оператору;

- Если лезвие скручивается или смещается в разрезе, зубцы на заднем краю лезвия могут копать на верхней поверхности дерева, заставляя лезвие вылезать из пропила и отскакивать назад к оператору.

Отдача является результатом неправильного использования и / или неправильных рабочих процедур или условий эксплуатации, и их можно избежать, приняв надлежащие меры предосторожности, как указано ниже:

- Поддерживайте твердую хватку обеими руками на пилу и расположите руки, чтобы противостоять ударам. Расположите свое тело по обе стороны от лезвия, но не в соответствии с лезвием. Kickback может привести к тому, что пила начнет скатываться назад, но силы отдачи могут контролироваться оператором при принятии надлежащих мер предосторожности.

- Когда клинок привязан или прерывается порез по какой-либо причине, отпустите спусковой крючок и удерживайте пилу неподвижно в материале до тех пор, пока лезвие не остановится полностью. Никогда не пытайтесь извлечь пилу из работы или потянуть пилу назад, пока лезвие находится в движении или может произойти откат. Изучите и предпримите корректирующие

действия, чтобы устранить причину привязки лезвия.

- При перезапуске пилы в заготовке центрируйте пильный диск в прорези и убедитесь, что зубья пилы не входят в материал. Если пильный диск является обязательным, он может подниматься или отдаваться от заготовки, когда пила перезапускается.

- Поддерживайте большие панели, чтобы минимизировать риск защемления лезвия и отдачи. Большие панели имеют тенденцию провисать под собственным весом. Подставки должны быть размещены под панелью с обеих сторон, рядом с линией разреза и рядом с краем панели.

- Не используйте тупые или поврежденные лезвия. Незакрепленные или неправильно установленные лезвия производят узкий прокол, вызывающий чрезмерное трение, привязку лезвия и отдачу.

- Перед тем, как вырезать, должны быть плотно и надежно зафиксированы блокирующие рычаги и скобы. Если регулировка лезвия сдвигается во время резки, это может привести к связыванию и отдаче.

- Соблюдайте особую осторожность при распиловке в существующих стенах или других зонах слепых. Выступающий лезвие может обрезать объекты, которые могут вызвать отдачу.

ПРОЦЕДУРЫ РЕЗКИ:

- Опасность: Держите руки подальше от зоны резания и лезвия. Держите вторую руку на вспомогательной ручке или корпусе двигателя. Если обе руки держат пилу, их нельзя разрезать лезвием.

- Не допускайте попадания под заготовку. Охранник не может защитить вас от лезвия ниже заготовки.

- Отрегулируйте глубину резания до толщины заготовки. Ниже заготовки должен быть виден слепой зуб зубов лезвия.

- Никогда не держите кусочек в руке или ноге. Закрепите заготовку на устойчивой платформе. Важно правильно поддерживать работу, чтобы свести к минимуму воздействие на тело, привязку лезвия или потерю контроля.

- Удерживайте электроинструмент изолированными захватными поверхностями при выполнении операции, когда режущий инструмент может соприкоснуться с скрытой проводкой или собственным шнуром. Свяжитесь с «живым» и потрясите оператора.

- При разрыве всегда используйте риф-забор или прямую направляющую. Это улучшает точность резания и уменьшает вероятность связывания с лезвием.

- Всегда используйте лезвия с правильными размерами и формой (с алмазом или круглым) отверстий. Лезвия, которые не соответствуют монтажному оборудованию пилы, будут эксцентрично работать, что приведет к потере контроля.

- Никогда не используйте поврежденные или неправильные шайбы или болты. Лезвия и болты были специально разработаны для вашей пилы, для обеспечения оптимальной производительности и безопасности работы.

ПОДДЕРЖАНИЕ

1. Регулярно чистите машину, чтобы обеспечить ее долговечность.
2. Смажьте маслом периодически вращающиеся круглые элементы.
3. Периодически проверяйте износ угольных щеток для электродвигателей. Допустимый износ не должен превышать 5-6 см



4. При замене углеродных щетки машина должна работать в течение 10 минут на холостом ходу. Для изменения необходимо разработать крышки отвертки с обеих сторон корпуса.

Использование электрической пилы является инструментом в порядке уменьшить риск возгорания, поражения электрическим током и травмы, они должны подпадать под следующие основные меры предосторожности.

Прочтите все эти инструкции ДО для запуска этого продукта. Сохраните эти инструкции:

1. Проверьте рейтинг, с компаниями, указанными на табличке.

2. Держите инструмент в чистоте рабочей зоны.

Беспорядок эксплуатации сайта увеличивает риск несчастных случаев;

3. Имейте в виду использовать условия сайта

Не оставляйте инструмент под дождем. Не используйте инструмент во влажной или влажной среде.

Рабочая пила - хорошее освещение. Не используйте инструмент вблизи легковоспламеняющихся жидкостей или газов;

4. Защитные волосы от поражения электрическим током

Избегать контакта с заземленными поверхностями корпуса (например, трубы, радиаторы, печи, холодильники);

5. Не разрешайте детям

Не позволяйте посторонним обращаться к инструменту; Держите их от работы.

6. Не используйте неиспользуемый инструмент

Держите инструмент, когда он не используется в данный момент, заперт в сухом месте, к которому могут обращаться дети;

7. Не перегружайте инструмент

Он сделает инструмент, сделав работу лучше и безопаснее в диапазоне, указанном изготовителем;

8. Используйте правильный инструмент

Не пытайтесь заставлять маленькие инструменты или вложения работать над большим и мощным инструментом. Не используйте инструменты для конкретных действий (например: не используйте обрезки круглых пил на ветвях или стволах);

9. Работайте с правильной работой одежды

Не надевайте свободную одежду или украшения, их можно поймать в движущихся частях машины. При шлифовании на открытом воздухе рекомендуется носить защитные резиновые перчатки и обувь с устойчивым протектором. Если у вас длинные волосы, надевайте защитное покрытие для волос;

10. Используйте защитные очки

Кроме того, используйте дыхательную маску или если разрезы связаны с выпуском всасывания;

11. Используйте пылесборники

Если оборудование можно разместить для экстракта и сабипана всасывания и обеспечить их место правильно использовать;

12. Закрепление заготовки

Используйте зажимы или тиски, чтобы зафиксировать заготовку, это безопаснее, чем если вы держите ее вручную, но вы можете использовать обе руки на пилу для шлифовального инструмента;

13. Не растягивайте, чтобы достичь объектов за пределами вашего
данный инструмент может вызвать опасную ситуацию;

14. Предоставление инструмента, отремонтированного только квалифицированным персоналом
Этот инструмент относится к соответствующим правилам охраны труда. Разрешенный ремонт

выполняется только квалифицированным персоналом с использованием оригинальных запасных частей, в противном случае работающий для значительного риска аварии.



15. Сохранение окружающей среды.

Ввиду экологического воздействия дополнительные принадлежности и упаковка должны быть подвергнуты соответствующей обработке для повторного использования информации, содержащейся в этих материалах.

Не утилизируйте электрические бытовые отходы! В соответствии с Директивой ЕС 2012/19 / ЕС об электротехнических и электронных устройствах отходов и валидации и в качестве силы национального права, которые могут использоваться больше, их необходимо собирать отдельно и подвергать соответствующей обработке для извлечения содержащихся в них отходов.

Spoštovana stranka,

Zahvaljujemo se vam za nakup hidravlične dvigalke, najbolj uspešno rastoče blagovne znamke na trgu-RAIDER. Ko se naprava pravilno sestavi in uporablja, so RAIDER naprave varne in zanesljive in delo z njimi vam bo v veselje. Za vaše zadovoljstvo skrbi servisna mreža.

Pred uporabo hidravlične dvigalke, prosimo, da se pozorno seznanite s temi navodili za uporabo.

V skrbi za vašo varnost in pravilno uporabo, pozorno preberite ta navodila, vključno s predlogi in opozorili v njih. V izogib nepotrebnih napak in nesreč, je pomembno, da ta navodila shranite tudi za kasnejšo potrebo za vse, ki bodo napravo uporabljali. Če jo preprodate naprej, morate poskrbeti, da bo nov uporabnik dobil to navodilo. Le tako se bo nov uporabnik lahko seznanil s pomembnimi varnostnimi in delovnimi navodili.

“Euromaster Import Export” doo je zastopnik proizvajalca in lastnika znamke RAIDER. Naslov podjetja je Sofia 1231, Blvd “Lom Road” 246, tel +359 700 44 155, www.raider.bg, www.euromasterbg.com, e-mail: info @ euromasterbg. com.

Od leta 2006 je podjetje uvedlo kvalitetni sistem upravljanja ISO 9001:2008 iz področja certificiranja: Trgovanje, uvoz, izvoz in servisiranje z hobi in profesionalnimi električnimi, mehanskimi in pnevmatskimi orodji in splošno železnino. Certifikat je izdal Moody International Certification Ltd, Anglija.

TEHNIČNI PODATKI

parameter	enota	vrednost
Model	-	RDP-KCS20
Napetost	V	20
Hitrost v prostem teku	min ⁻¹	3700
V notranjosti. premer plošče	mm	20
Max. zunanji premer diska	mm	165
Maksimalno rezanje pri 90 °	mm	56
Maksimalno rezanje pri 45 °	mm	35
Raven zvočnega tlaka LpA	dB(A)	79.2, K=3
Raven zvočne moči LwA	dB(A)	90.2, K=3
Nivo vibracij	m/s ²	1.289 / 2,019; K=1.5

Prikazani elementi.

1. Pomožni ročaj
2. Zagonsko stikalo.
3. Osnovni ročaj
4. Odpiranje prahu.
5. Zaščitno ohišje.
6. Zaklepna matica.
7. Vozite.
8. Voznik

SPLOŠNA VARNOSTNA OPOZORILA ELEKTRIČNEGA ORODJA.



OPOZORILO

Preberite vsa varnostna opozorila in vsa navodila. Neupoštevanje opozoril in navodil lahko povzroči električni udar, požar in / ali resne poškodbe. Shranite vsa opozorila in navodila za nadaljnjo uporabo.

Informacije o bateriji in polnilniku.

Krožno žago se lahko polni, brez akumulatorja in polnilnika. Uporabljajte samo baterijo in polnilnik iz serije R20

VARNOSTNA OPOZORILA ZA KROŽNE PAVLE.

Uporaba. Ta stroj je primeren za rezanje lesa, drugih podobnih materialov in plastike.

POSTOPEK SPREMEMBE BLAGA:

Pritisnite gumb za zaklepanje na rotorju in ga držite navzdol. Disk počasi zavrtite s ključem, dokler se ne zaskoči. Odvijte vijak za pritrditev diska tako, da zavrtite levo. Z ročico potegnite varovalko in odstranite disk. Stična območja med notranjo prirobnico, ploščo, zunanjo prirobnico in pritrdilnim vijakom morajo biti brez prahu. Vstavite nov disk, poskrbite, da je smer vrtenja pravilna. Smer vrtenja označuje puščica na plošči in na varovalki. Privijte pritrdilni vijak.

Ne uporabljajte abrazivnih diskov. Uporabljajte samo ostre, nepoškodovane diske. Ne uporabljajte razpokanih ali razbarvanih diskov. Ne uporabljajte diskov iz visoko legiranih hitroreznih jekel. Ne uporabljajte diskov, ki ne ustrezajo tem navodilom. Disk mora biti primeren za hitrost prostega teka. Uporabite rezalni disk, ki je primeren za obdelovanec.

PRED UPORABO



Pozor! Preverite, ali se zaščitni pokrov normalno premika, ne da bi se vmešaval na nek način.



Pozor! Rezilo postavite tako, da izberete tehnične parametre, ki jih je naredil disk.

1. Preverite, ali rezilo izpolnjuje naslednje zahteve: njegova hitrost je enaka ali večja kot pri krožnici.



Pozor! Nikoli ne uporabljajte razpokanega ali poškodovanega žaginega lista.

2. Pred namestitvijo rezila poskrbite, da je žaga odklopljena. Ključ je v položaju "OFF".

FIXING DETAIL

Postavite obdelovanec, kot je prikazano na sliki spodaj

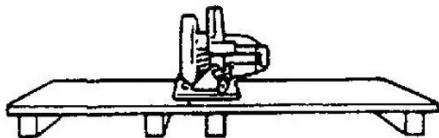

Da preprečite "kick" krožnice, ne postavljajte podrobnosti na naslednji način:

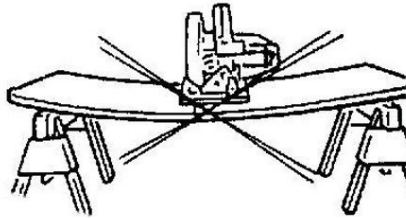

Z obema rokama vedno vidimo - trdno in vztrajno. To bo preprečilo neželjeno gibanje.

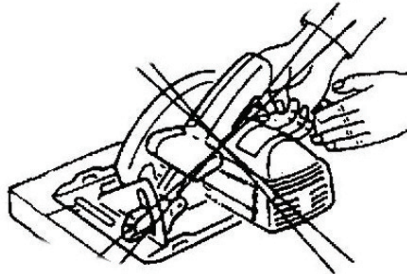

Nikoli ne držite krajših podrobnosti z roko za obdelavo.

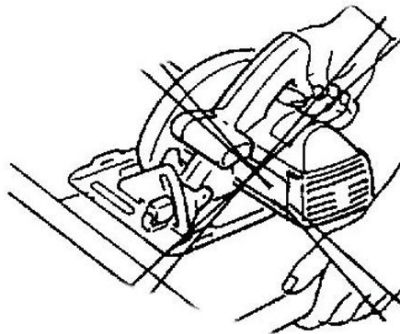

Ročna žaga nikoli ne zategnite v primežu.

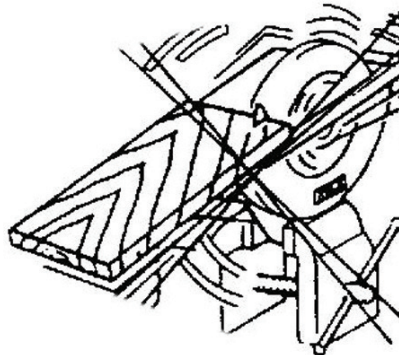

- Pred vsako uporabo preverite spodnjo zaščito za pravilno zapiranje. Ne uporabljajte žage, če se spodnja zaščita ne premika prosto in se takoj zapre. Nikoli ne pritegnite ali pritrdite spodnjega varovala v odprt položaj. Če se žaga slučajno spusti, se lahko upogni spodnji rob. Spodnjo zaščito dvignite z ročico za vračanje in se prepričajte, da se prosto giblje in se ne dotika rezila ali katerega koli drugega dela ter vseh kotov in globin reza.

- Preverite delovanje spodnje varovalne vzmeti. Če zaščita in vzmet ne delujejo pravilno, jih je treba pred uporabo servisirati. Spodnji zaščitni pokrov lahko deluje počasi zaradi poškodovanih delov, gumijastih nanosa ali nastanka razbitin.

- Spodnji zaščitni pokrov se lahko ročno umakne samo za posebne rezove, kot so "potopi" in "kosi kosi". Dvignite spodnji stražnik tako, da z ročajem povlečete ročaj, in takoj, ko se rezilo vpne v material, spustite spodnjo zaščito. Pri vseh ostalih žagah mora spodnja zaščita delovati samodejno.

- Vedno upoštevajte, da spodnji ščitnik pokriva rezilo, preden si žaginico postavite na klop ali tla. Nezaščiten rezalna plošča bo povzročila, da bi žaga hodila nazaj, pri tem pa zmanjšala vse, kar je na poti. Zavedajte se časa, ko se rezilo ustavi po sprostitvi stikala.

VZROKI ZA KICKBACK IN POVEZANE OPOZORILA:

- Kickback je nenadna reakcija na stisnjen, vezan ali neuskkljeni žagin list, zaradi česar se nenadzorovana žaga dvigne navzgor in zunaj obdelovanca proti operaterju;

- Ko je rezilo zatesnjeno ali tesno pritrjeno z zapiranjem kerf, se rezilo stoji in motorna reakcija hitro poganja enoto proti operaterju;

- Če rezilo postane zvita ali nepravilno poravnana v rezanju, lahko zobje na zadnjem robu rezila kopajo v zgornjo površino lesa, zaradi česar se rezilo izleže iz korita in skoči nazaj proti operaterju.

Povratni udar je posledica zlorabe žage in / ali nepravilnih delovnih postopkov ali pogojev in se jim je mogoče izogniti z ustreznimi previdnostnimi ukrepi, kot so navedeni spodaj:

- Ohranite trdno oprijem z obema rokama na žagi in položite roke, da se upreti udarnim silam. Postavite svoje telo na obe strani rezila, vendar ne v skladu z rezilom. Povratni udar lahko povzroči, da bi žaga skočila nazaj, toda sila povratnega udarca lahko upravljavec nadzoruje, če se sprejmejo previdnostni ukrepi.

- Ko je rezilo zavezujoče ali kadar prekinete rezanje zaradi kakršnegakoli razloga, sprostite sprožilec in jo držite nepremično v materialu, dokler se rezilo ne ustavi. Nikoli ne poskušajte odstraniti žage z dela ali pa se žaga vrnite nazaj, ko se rezilo giblje ali se lahko zgodi povratni udarec. Preglejte in izvedite korektivne ukrepe za odpravo vzroka vezanja rezila.

- Pri ponovnem zagonu žage v obdelovancu sredi žaginega lista v ogrodju in preverite, da zobje niso vdelane v material. Če je žagin list vezan, se lahko po obdelavi žage obrača ali izstopi iz obdelovanca.

- Podpora velikim ploščam, da zmanjšate tveganje za ščipanje nožev in povratni udar. Velike plošče se nagibajo pod svojo težo. Podložke morajo biti nameščene pod ploščo na obeh straneh, blizu linije reza in blizu roba plošče.

- Ne uporabljajte dolgih ali poškodovanih rezil. Nenadoma ali neustrezno nastavljena rezila proizvajajo ozke kerfe, ki povzročajo prekomerno trenje, vezanje rezila in povratni udarec.

- Glave rezila in nastavitvene ročice za nastavitvene bokov morajo biti pred rezanjem tesne in varne. Če se rezanje rezila premika med rezanjem, lahko povzroči vezavo in povratni udarec.

- Pri žaganju v obstoječe stene ali druga slepa območja je potrebna previdnost. Izstopni rez lahko zmanjša predmete, ki lahko povzročijo povratni udarec.

POSTOPKI ZA REZANJE:

- Nevarnost: roke držite stran od območja rezanja in rezila. Uporabite svojo drugo roko na pomožnem ročaju ali ohišju motorja. Če sta obe roki držali žago, rezila ne morejo rezati.

- Ne segajte pod obdelovancem. Stražar vas ne more zaščititi pred rezilom pod obdelovancem.

- Globino reza nastavite na debelino obdelovanca. Manj kot neumni zob zobnih rezil mora biti viden pod delom.

- Nikoli ne držite kosa v rokah ali čez nogo. Zaščitite del na stabilno ploščad. Pomembno je, da pravilno podprete delo, da zmanjšate izpostavljenost telesu, vezavo rezila ali izgubo nadzora.

- Držite električno orodje z izoliranimi oprijemnimi površinami pri izvajanju postopka, pri katerem se orodje za rezanje lahko dotakne skritih žic ali lastnega kabla. Obrnite se na "v živo" in udarite operaterja.

- Pri kopiranju vedno uporabite ograjo ali vodilo za ravno robo. To izboljša natančnost reza in zmanjša možnost vezanja rezila.
- Vedno uporabljajte rezila s pravilno velikostjo in obliko (diamant v primerjavi z okroglimi) luknjicami. Rezila, ki se ne ujemajo z montažno strojno opremo žage, bodo ekscentrično delovala in povzročila izgubo nadzora.
- Nikoli ne uporabljajte poškodovanih ali nepravilnih podložk ali sornikov. Podložke in vijak so bili posebej zasnovani za vašo žago, za optimalno delovanje in varnost delovanja.

VZDRŽEVANJE

1. Redno čistite stroj, tako da zagotovite njegovo dolgoživost.
2. Mazirajte z oljem periodično vrtljivih krožnih elementov.
3. Redno preverjajte obrabo oglenih krtač za elektromotorje. Dovoljena obraba ne sme biti večja od 5-6 cm



4. Pri zamenjavi oglenih ščetk pustite stroj delovati 10 minut na prostem teku. Za spremembo je potrebno razviti pokrove izvijača na obeh straneh trupa.

VARNOSTNA NAVODILA

Uporaba električne žage je orodje v redu zmanjšati nevarnost požara, električnega udara in poškodb, morajo biti predmet naslednjih osnovnih varnostnih ukrepov.

Preberite vsa ta navodila BEFORE za zagon tega izdelka. Upoštevajte naslednja navodila:

1. Preverite bonitetno oceno podjetij, navedenih na tablici.
2. Orodje naj ostane čisto delovno območje.
Nihanje deluje na mestu povečuje tveganje za nesreče;
3. Zavedajte se, da uporabljate pogoje na lokaciji
Ne puščajte orodja na dež. Ne uporabljajte orodja v vlažnem ali vlažnem okolju. Delovna žaga je dobra osvetlitev. Ne uporabljajte orodja v bližini vnetljivih tekočin ali plinov;
4. Zaščitni dlak proti električnemu udaru
Izogibajte se stiku s telesno obremenjenimi površinami (npr. Cevi, radiatorji, pečice, hladilniki);
5. Otrokom ne dovolite proč
Ne dovolite, da bi zunanji izvajalci stopili v stik z orodjem; Zadrži jih.
6. Ohranite neuporabljeno orodje
Obdržite orodje, če trenutno ni v uporabi, zaklenjeno v suhem, do katerega lahko dostopajo otroci;
7. Ne preobremenjujte orodja
Orodje bo naredil delo boljše in varnejše v razponu, ki ga je navedel proizvajalec;
8. Uporabite pravo orodje
Ne poskušajte pritiskati na majhna orodja ali priloge, da bi opravili delo z velikim in zmogljivim orodjem. Ne uporabljajte orodij za specifične dejavnosti (npr. Ne uporabljajte krožnih žag za kroglice ali debla);
9. Delajte s pravilno uporabo oblačil
Ne nosite ohlapnih oblačil ali nakita, jih lahko ujamete v gibljive dele stroja. Pri brušenju na prostem priporočamo, da nosite zaščitne rokavice za gumo in čevlje s stabilno tekalno plastjo. Če imate dolge lase, nosite zaščitno lase;
10. Uporabite zaščitna očala
Poleg tega uporabite dihalno masko ali če so kosi povezani s sproščanjem sesanja;

11. Uporabljajte zbiralnike prahu

Če se oprema lahko namesti za ekstrakcijo in sesanje sesanja ter zagotovi njihovo mesto za popavilno uporabo;

12. Zavarovanje obdelovanca

Za pritrditev obdelovanca uporabite spono ali zaponke, saj je varnejša, kot če jo držite ročno, vendar pa lahko z žago uporabljate obe roki na orodju za brušenje;

13. Ne raztezajte se, da bi dosegli predmete izven vašega dano orodje lahko povzroči nevarne razmere;

14. Orodju popravite le s strani usposobljene osebe

To orodje je usmerjeno k ustreznim pravilom varnosti dela. Dovoljena popravila, ki jih izvaja samo usposobljeni pepsonal z originalnimi nadomestnimi deli, sicer delajo za znatno tveganje nesreče.



15. Ohranjanje okolja.

Zaradi okoljske moči je treba dodatno opremo in embalažo ustrezno obdelati za ponovno uporabo podatkov, ki jih vsebujejo ti materiali.

Ne odstranjujte električnih gospodinjskih odpadkov! V skladu z direktivo EU 2012/19 / ES o odpadnih električnih in elektronskih napravah ter potrjevanju in kot moči nacionalne zakonodaje, ki se lahko uporabi več, je treba zbrati ločeno in se ustrezno obdelati za predelavo vsebovanih odpadkov.

Manuel d'instruction original

Cher client,

Félicitations pour l'achat d'une perceuse à percussion à partir des marques qui grandissent avec succès - RAIDER. Comme ils sont correctement installés et utilisés, les RAIDER sont des machines sûres et fiables, et travailler avec eux apportera un réel plaisir. Pour votre commodité a été construit un excellent réseau de service de 45 stations-service à travers le pays.

Avant d'utiliser ce marteau, veuillez prendre connaissance de ces "instructions d'utilisation".

Dans l'intérêt de votre sécurité et pour assurer une utilisation correcte, lisez attentivement ces instructions, y compris les recommandations et les mises en garde qui y figurent. Pour éviter les erreurs et accidents inutiles, il est important que ces instructions restent disponibles pour référence future à tous ceux qui utiliseront la machine. Si vous le vendez à un nouveau propriétaire, vous devez soumettre le «Mode d'emploi» pour que le nouveau propriétaire puisse respecter les mesures de sécurité et les instructions d'utilisation pertinentes.

EUROMASTER Import Export Ltd. est un représentant autorisé du fabricant et propriétaire de la marque RAIDER.

Adresse: Ville de Sofia 1231, Bulgarie "Lomsko shausse" Blvd. 246, tél 02 934 33 33, 934 10 10, www.raider.bg; www.euromasterbg.com; e-mail: info@euromasterbg.com.

Depuis 2006, la société a introduit le système de gestion de la qualité ISO 9001: 2008 avec la portée de la certification: Commerce, importation, exportation et entretien de passe-temps et d'outils électriques, mécaniques et pneumatiques professionnels et de matériel général. Le certificat a été délivré par Moody International Certification Ltd, Angleterre.

DONNÉES TECHNIQUES

paramètre	unité	valeur
Modèle	-	RDP-KCS20
Tension	V	20
La vitesse de ralenti	min ⁻¹	3700
À l'intérieur diamètre du disque	mm	20
Max. diamètre du disque externe	mm	165
Coupe maximale à 90 °	mm	56
Coupe maximale à 45 °	mm	35
Niveau de pression acoustique LpA	dB(A)	79.2, K=3
Niveau de puissance sonore LwA	dB(A)	90.2, K=3
Niveau de vibration	m/s ²	1.289 / 2,019; K=1.5

Articles affichés

1. Une poignée auxiliaire
2. Commutateur de démarrage.
3. Poignée de base
4. Ouverture de la poussière.
5. Boîtier de protection.
6. Écrou de blocage.
7. Conduisez.
8. Pilote

AVERTISSEMENTS GÉNÉRAUX SUR LA SÉCURITÉ DES OUTILS ÉLECTRIQUES.



ATTENTION

Lisez tous les avertissements de sécurité et toutes les instructions. Le non-respect des avertissements et des instructions peut entraîner un choc électrique, un incendie et / ou des blessures graves. Conservez tous les avertissements et instructions pour référence future.

AVERTISSEMENTS DE SÉCURITÉ DE LA SCIE CIRCULAIRE.

Usage. Cette machine est appropriée pour couper le bois, d'autres matériaux semblables et le plastique.

PROCÉDURE DE CHANGEMENT DE LAME

Appuyez sur le bouton de verrouillage du rotor et maintenez-le enfoncé. Tournez lentement le disque avec la clé jusqu'à ce que le verrou se déclenche. Dévisser la vis de fixation du disque en tournant à gauche. Tirez le fusible avec le levier et retirez le disque. Les zones de contact entre la bride intérieure, le disque, la bride extérieure et la vis de fixation doivent être exemptes de poussière. Insérez un nouveau disque en vous assurant que le sens de rotation est correct. Le sens de rotation est indiqué par la flèche sur le disque et sur le fusible. Serrez la vis de fixation.

N'utilisez pas de disques abrasifs. N'utilisez que des disques pointus et non endommagés. N'utilisez pas de disques fissurés ou décolorés. N'utilisez pas de disques en acier rapide hautement allié. N'utilisez pas de disques qui ne respectent pas ces consignes. Le disque doit être adapté au ralenti. Utilisez un disque de coupe adapté à la pièce.

AVANT UTILISATION

Informations sur la batterie et le chargeur.

La scie circulaire rechargeable est fournie sans batterie ni chargeur. Utilisez uniquement la batterie et le chargeur de la série R20 System



Attention! Vérifiez si le capot de protection se déplace normalement, sans interférer dans une lame quelconque.



Attention! Placez la lame en sélectionnant les paramètres techniques du disque rendu.

1. Vérifiez que la lame répond aux exigences suivantes: sa vitesse est égale ou supérieure à celle de la circulaire.



Attention! N'utilisez jamais de lame de scie fissurée ou endommagée.

2. Avant de placer la lame, assurez-vous que la scie est déconnectée du cordon d'alimentation. Et la clé est en position "OFF".

DÉTAIL DE FIXATION

Placez la pièce comme prouvé dans la figure ci-dessous

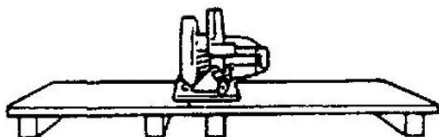

Pour éviter "coup de pied" de la circulaire ne mettez pas le détail de la façon suivante:

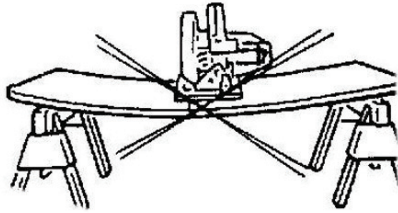

Gardez toujours la scie avec les deux mains - fermement et régulièrement. Cela permettra d'éviter les mouvements indésirables.

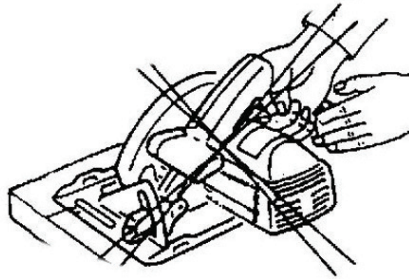

Ne tenez jamais de petits détails avec une main pour le traitement.

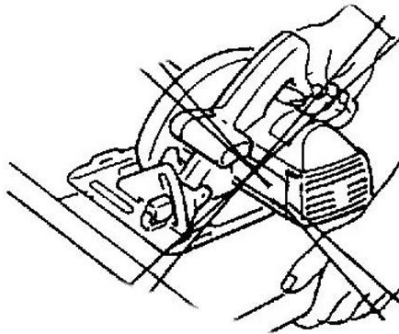

Ne serrez jamais la scie à main dans un étau.

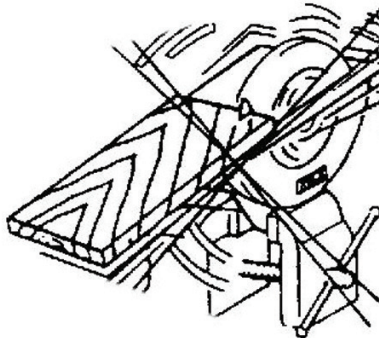

FONCTION DE LA GARDE INFÉRIEURE:

- Vérifiez la protection inférieure pour une bonne fermeture avant chaque utilisation. N'utilisez pas la scie si la protection inférieure ne bouge pas librement et se ferme instantanément. Ne jamais serrer ou attacher le protecteur inférieur en position ouverte. Si la scie tombe accidentellement, le garde inférieur peut être plié. Soulevez le protecteur inférieur avec la poignée rétractable et assurez-vous qu'il se déplace librement et ne touche pas la lame ou toute autre partie, et tous les angles et profondeurs de coupe.

- Vérifiez le fonctionnement du ressort de protection inférieur. Si le protecteur et le ressort ne fonctionnent pas correctement, ils doivent être entretenus avant utilisation. Le protecteur inférieur peut fonctionner lentement en raison de pièces endommagées, de dépôts gommeux ou d'une accumulation de débris.

- La protection inférieure peut être rétractée manuellement uniquement pour les coupes spéciales telles que les "coupes en plongée" et les "coupes composées". Soulevez le protecteur inférieur en rétractant la poignée et dès que la lame pénètre dans le matériau, le protecteur inférieur doit être libéré. Pour tout autre sciage, le protecteur inférieur devrait fonctionner automatiquement.

- Veillez toujours à ce que la protection inférieure recouvre la lame avant d'installer la scie sur un banc ou sur le sol. Une lame non protégée et en roue libre fera reculer la scie, coupant tout ce qui se trouve sur son chemin. Soyez conscient de l'heure à laquelle la lame doit s'arrêter après que l'interrupteur est relâché.

CAUSE DE REcul ET MISES EN GARDE:

- Le rebond est une réaction soudaine à une lame de scie pincée, attachée ou désalignée, provoquant une scie incontrôlée à soulever et à sortir de la pièce vers l'opérateur;

- Lorsque la lame est coincée ou pincée par la fermeture du trait de scie, la lame se bloque et la réaction du moteur repousse rapidement l'unité vers l'opérateur;

- Si la lame est tordue ou désalignée dans la coupe, les dents situées sur le bord arrière de la lame peuvent s'enfoncer dans la surface supérieure du bois, faisant sortir la lame du trait de scie et rebondir vers l'opérateur.

Le rebond est le résultat d'une mauvaise utilisation de la scie et / ou de procédures ou conditions de fonctionnement incorrectes et peut être évité en prenant les précautions appropriées indiquées ci-dessous:

- Maintenez fermement les deux mains sur la scie et placez vos bras pour résister aux forces de recul. Placez votre corps de chaque côté de la lame, mais pas en ligne avec la lame. Le rebond peut faire reculer la scie, mais les forces de recul peuvent être contrôlées par l'opérateur, si les précautions appropriées sont prises.

- Lorsque la lame est coincée, ou si vous interrompez une coupe pour quelque raison que ce soit, relâchez la gâchette et maintenez la scie immobile dans le matériau jusqu'à ce que la lame s'arrête complètement. N'essayez jamais de retirer la scie de la pièce ou de tirer la scie vers l'arrière lorsque la lame est en mouvement ou qu'un rebond peut se produire. Enquêter et prendre des mesures correctives pour éliminer la cause de la fixation de la lame.

- Lors du redémarrage d'une scie dans la pièce, centrer la lame dans le trait de scie et vérifier que les dents de la scie ne sont pas engagées dans le matériau. Si la lame de scie se coince, elle peut remonter ou rebondir sur la pièce lorsque la scie est redémarrée.

- Soutenez les grands panneaux pour minimiser le risque de pincement et de rebond de la lame. Les grands panneaux ont tendance à s'affaisser sous leur propre poids. Les supports doivent être placés sous le panneau des deux côtés, près de la ligne de coupe et près du bord du panneau.

- N'utilisez pas de lames émoussées ou endommagées. Les lames non affûtées ou incorrectement formées produisent une saignée étroite causant un frottement excessif, une liaison de la lame et un rebond.

- Les leviers de verrouillage de réglage de la profondeur de la lame et du biseau doivent être serrés et sécurisés avant d'effectuer la coupe. Si le réglage de la lame se déplace pendant la coupe, cela peut provoquer des grippages et des rebonds.

- Soyez particulièrement prudent lorsque vous sciez dans des murs existants ou dans d'autres zones aveugles. La lame en saillie peut couper des objets pouvant provoquer un rebond.

PROCÉDURES DE COUPE

- Danger: Ne pas approcher les mains de la zone de coupe et de la lame. Gardez votre seconde main

sur la poignée auxiliaire ou le carter du moteur. Si les deux mains tiennent la scie, elles ne peuvent pas être coupées par la lame.

- Ne pas atteindre sous la pièce à travailler. Le protecteur ne peut pas vous protéger de la lame sous la pièce à usiner.

- Ajustez la profondeur de coupe à l'épaisseur de la pièce. Moins d'une dent imbécile des dents de la lame doit être visible sous la pièce à travailler.

- Ne jamais tenir la pièce à couper dans les mains ou sur la jambe. Fixez la pièce à travailler sur une plate-forme stable. Il est important de soutenir correctement le travail afin de minimiser l'exposition du corps, la fixation de la lame ou la perte de contrôle.

- Tenez l'outil électrique par les surfaces de prise isolées lorsque vous effectuez une opération où l'outil de coupe peut entrer en contact avec un câblage caché ou avec son propre cordon. Contact avec un "vivre" et choquer l'opérateur.

- Lors de l'extraction, utilisez toujours un guide de refente ou un guide droit. Cela améliore la précision de la coupe et réduit les risques de blocage de la lame.

- Utilisez toujours des lames ayant la taille et la forme appropriées (losange ou rond) des trous de l'arbre. Les lames qui ne correspondent pas au matériel de montage de la scie fonctionneront de façon excentrique, entraînant une perte de contrôle.

- N'utilisez jamais de rondelles ou de boulons de lame endommagés ou incorrects. Les rondelles de lame et les boulons ont été spécialement conçus pour votre scie, pour une performance optimale et la sécurité de fonctionnement.

ENTRETIEN

1. Nettoyez la machine régulièrement, assurez-vous ainsi sa longévité.

2. Lubrifier avec de l'huile des éléments circulaires tournant périodiquement.

3. Vérifiez périodiquement l'usure des balais en carbone pour les moteurs électriques. L'usure admissible ne doit pas dépasser 5-6 cm

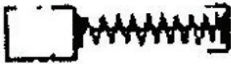

4. Lorsque vous remplacez les balais de charbon, laissez la machine tourner pendant 10 minutes au ralenti. Pour changer il est nécessaire de développer un bouchon de tournevis des deux côtés de la coque.

CONSIGNES DE SÉCURITÉ

L'utilisation de la scie électrique est l'outil dans l'ordre réduire les risques d'incendie, d'électrocution et de blessures, ils doivent être soumis aux précautions de sécurité de base suivantes.

Lisez toutes ces instructions AVANT de lancer ce produit. Conservez ces instructions:

1. Vérifiez la note de, avec les entreprises indiquées sur la plaque.

2. Gardez l'outil propre à la zone de travail.

Clutter exploiter le site augmente le risque d'accidents;

3. Soyez conscient de faire fonctionner les conditions du site

Ne laissez pas l'outil à la pluie. N'utilisez pas l'outil dans un environnement humide ou humide. La scie de travail est un bon éclairage. N'utilisez pas l'outil à proximité de liquides ou de gaz inflammables;

4. Cheveux protecteurs contre l'électrocution

Éviter tout contact avec les surfaces mises à la terre (p. Ex. Tuyaux, radiateurs, fours, réfrigérateurs);

5. Ne laissez pas les enfants s'éloigner

Ne laissez pas les étrangers entrer en contact avec l'outil ou le cordon; Retenez-les pour faire fonctionner l'endroit.

6. Gardez l'outil inutilisé en place

Gardez l'outil lorsqu'il n'est pas utilisé pour le moment, verrouillé dans un endroit sec, auquel les enfants peuvent avoir accès;

7. Ne surchargez pas l'outil

Il fera l'outil faire le travail mieux et plus sûr dans la gamme indiquée par le fabricant;

8. Utilisez le bon outil

N'essayez pas de forcer de petits outils ou accessoires pour faire le travail d'un outil formidable et puissant. N'utilisez pas d'outils pour des activités spécifiques (par exemple: n'utilisez pas une scie circulaire coupée sur les branches ou les troncs);

9. Travailler avec le bon fonctionnement des vêtements

Ne portez pas de vêtements amples ou de bijoux, ils peuvent être pris dans les pièces mobiles de la machine. Lors du meulage à l'extérieur, il est recommandé de porter des gants de protection en caoutchouc et des chaussures à bande de roulement stable. Si vous avez les cheveux longs, portez un couvre-chef protecteur;

10. Utilisez des lunettes de sécurité

En outre, utilisez un masque respiratoire ou si des coupures sont associées à la libération de l'aspiration;

11. Utilisez des collecteurs de poussière

Si l'équipement peut être placé pour l'extrait et le sabipane d'aspiration, et assurer leur place ppavilno l'utilisation;

13. Sécurisation de la pièce

Utilisez des pinces ou un étau pour verrouiller la pièce, c'est plus sûr que si vous le tenez à la main, mais vous pouvez utiliser les deux mains sur la scie pour meuler l'outil;

14. Ne pas étirer pour atteindre des objets au-delà de

l'outil donné peut provoquer une situation dangereuse;

15. Donner l'outil réparé seulement par une personne qualifiée

Cet outil est orienté vers les règles pertinentes de la sécurité du travail. Les réparations autorisées sont effectuées uniquement par un pepsonal qualifié en utilisant des pièces de rechange d'origine, sinon il y a un risque important d'accident.



19. Préservation de l'environnement.

Compte tenu de la puissance environnementale, les accessoires et les emballages supplémentaires doivent être soumis à un traitement approprié afin de réutiliser les informations contenues dans ces matériaux.

Ne jetez pas les déchets ménagers électriques! En vertu de la directive européenne 2012/19/CE sur les déchets électriques et électroniques et la validation et en tant que pouvoir de droit national qui peut être utilisé plus, doivent être collectés séparément et être soumis à un traitement approprié pour la

IT

Manuale di istruzioni originale

Caro cliente,

Congratulazioni per l'acquisto del trapano a percussione dei marchi in rapida crescita - RAIDER. Essendo correttamente installato e gestito, RAIDER è sicuro e affidabile, e lavorare con loro porterà un vero piacere. Per la vostra comodità è stata costruita un'eccellente rete di assistenza di 45 stazioni di servizio in tutto il paese.

Prima di utilizzare questo trapano a martello, si prega di leggere attentamente queste "istruzioni per l'uso".

Nell'interesse della vostra sicurezza e per garantire un uso corretto, leggere attentamente queste istruzioni, comprese le raccomandazioni e gli avvertimenti in esse contenuti. Per evitare errori e incidenti non necessari, è importante che queste istruzioni rimangano disponibili per riferimento futuro a tutti coloro che utilizzeranno la macchina. Se lo vendi a un nuovo proprietario, le "Istruzioni per l'uso" devono essere inviate insieme, in modo che il nuovo proprietario possa rispettare le misure di sicurezza e le istruzioni operative pertinenti.

EUROMASTER Import Export Ltd. è un rappresentante autorizzato del produttore e proprietario del marchio RAIDER.

Indirizzo: Sofia City 1231, Bulgaria "Lomsko shausse" Blvd. 246, tel 02 934 33 33, 934 10 10, www.raider.bg; www.euromasterbg.com; e-mail: info@euromasterbg.com.

Dal 2006 la società ha introdotto il sistema di gestione della qualità ISO 9001: 2008 con ambito di certificazione: commercio, importazione, esportazione e assistenza di utensili elettrici, meccanici e pneumatici e hardware generale professionali e hobby. Il certificato è stato rilasciato da Moody International

Certification Ltd, Inghilterra.

DATI TECNICI

parametro	unità	valore
modello	-	RDP-KCS20
tensione	V	20
Velocità al minimo	min ⁻¹	3700
Dentro. diametro del disco	mm	20
Max. diametro del disco esterno	mm	165
Taglio massimo a 90 °	mm	56
Taglio massimo a 45 °	mm	35
Livello di pressione sonora LpA	dB(A)	79.2, K=3
Livello di potenza sonora LwA	dB(A)	90.2, K=3
Livello di vibrazione	m/s ²	1.289 / 2,019; K=1.5

Articoli visualizzati.

1. Una maniglia ausiliaria
2. Interruttore di avviamento.
3. Maniglia di base
4. Apertura della polvere.
5. Custodia protettiva.
6. Dado di bloccaggio.
7. Guida.
8. Driver

AVVERTENZE GENERALI DI SICUREZZA DELLO STRUMENTO DI ALIMENTAZIONE.



AVVERTIMENTO

Leggi tutte le avvertenze di sicurezza e tutte le istruzioni. La mancata osservanza delle avvertenze e delle istruzioni può provocare scosse elettriche, incendi e / o lesioni gravi. Salva tutti gli avvisi e le istruzioni per riferimento futuro.

Informazioni sulla batteria e il caricabatterie.

La sega circolare ricaricabile viene fornita senza batteria e caricabatterie. Utilizzare solo la batteria e il caricabatterie della serie R20 System

AVVERTENZE DI SICUREZZA CIRCOLARI.

Uso. Questa macchina è adatta per il taglio di legno, altri materiali simili e plastica.

PROCEDURA DI CAMBIAMENTO DELLA LAMA:

Premere il pulsante di blocco sul rotore e tenerlo premuto. Ruotare lentamente il disco con il tasto fino a quando il blocco non viene attivato. Svitare la vite di fissaggio del disco girando a sinistra. Tirare il fusibile con la leva e rimuovere il disco. Le aree di contatto tra flangia interna, disco, flangia esterna e vite di fissaggio devono essere prive di polvere. Inserire un nuovo disco, assicurandosi che la direzione di rotazione sia corretta. Il senso di rotazione è indicato dalla freccia sul disco e sul fusibile. Stringere la vite di fissaggio.

Non usare dischi abrasivi. Utilizzare solo dischi affilati e non danneggiati. Non utilizzare dischi screpolati o scoloriti. Non utilizzare dischi in acciaio ad alta velocità altamente legati. Non utilizzare dischi che non soddisfano queste linee guida. Il disco deve essere adatto al minimo. Utilizzare un disco da taglio adatto al pezzo.

PRIMA DELL'USO



Attenzione! Controllare se il coperchio di protezione si muove normalmente, senza interferire con una lama di qualche tipo.



Attenzione! Posiziona la lama selezionando i parametri tecnici visualizzati sul disco.

1. Verificare che la lama soddisfi i seguenti requisiti: la sua velocità è uguale o superiore a quella della circolare.



Attenzione! Non usare mai una lama segata o danneggiata.

2. Prima di posizionare la lama assicurarsi che la sega sia scollegata . E la chiave è in posizione "OFF".

DETTAGLIO DI FISSAGGIO

Posizionare il pezzo come dimostrato nella figura sottostante

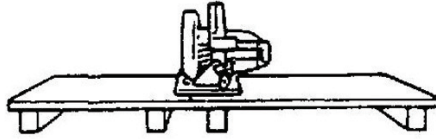

Per evitare il "calcio" della circolare non mettere i dettagli nel modo seguente:

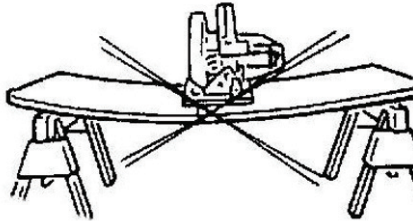

Mantieni sempre la sega con entrambe le mani - fermamente e costantemente. Ciò impedirà movimenti indesiderati.

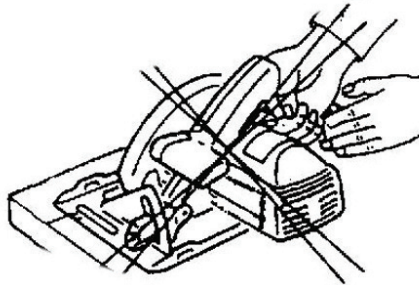

Non tenere mai i dettagli brevi con una mano per l'elaborazione.

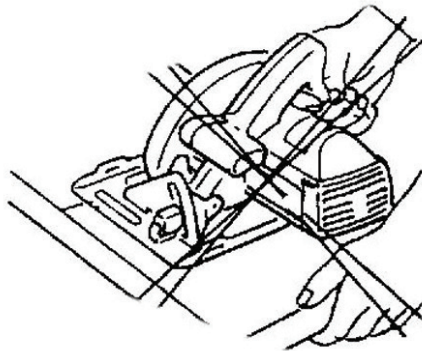

Non stringere mai la sega a mano in una morsa.

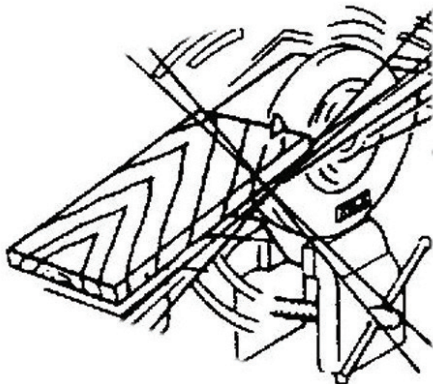

FUNZIONE DELLA PROTEZIONE INFERIORE:

- Controllare la protezione inferiore per una corretta chiusura prima di ogni utilizzo. Non utilizzare la sega se la protezione inferiore non si muove liberamente e si chiude immediatamente. Non bloccare o legare mai la protezione inferiore nella posizione aperta. Se la sega viene accidentalmente caduta, la protezione inferiore può essere piegata. Sollevare la protezione inferiore con la maniglia retrattile e assicurarsi che si muova liberamente e non tocchi la lama o qualsiasi altra parte e tutti gli angoli e le profondità di taglio.

- Controllare il funzionamento della molla di protezione inferiore. Se la protezione e la molla non funzionano correttamente, devono essere sottoposti a manutenzione prima dell'uso. La protezione inferiore può funzionare lentamente a causa di parti danneggiate, depositi gommosi o accumuli di detriti.

- La protezione inferiore può essere ritirata manualmente solo per tagli speciali come "tagli a tuffo" e "tagli composti". Sollevare la protezione inferiore riavvolgendo la maniglia e non appena la lama entra nel materiale, la protezione inferiore deve essere rilasciata. Per tutte le altre seghe, la protezione inferiore deve funzionare automaticamente.

- Osservare sempre che la protezione inferiore copre la lama prima di posizionare la sega sul banco o sul pavimento. Una lama di scia costiera non protetta farà camminare la sega all'indietro, tagliando qualsiasi cosa si trovi sul suo percorso. Prestare attenzione al momento in cui la lama si arresta dopo il rilascio dell'interruttore.

CAUSE DI KICKBACK E AVVERTENZE CORRELATE:

- Il contraccolpo è una reazione improvvisa a una lama di sega incastrata, legata o disallineata, che causa una sega incontrollata che si solleva e si allontana dal pezzo verso l'operatore;

- Quando la lama viene schiacciata o vincolata strettamente dal taglio del kerf, la lama si blocca e la reazione del motore spinge rapidamente l'unità indietro verso l'operatore;

- Se la lama diventa attorcigliata o disallineata nel taglio, i denti sul bordo posteriore della lama possono scavare nella superficie superiore del legno, causando la fuoriuscita della lama dal taglio e il salto all'indietro verso l'operatore.

Il contraccolpo è il risultato di un uso improprio della sega e / o di procedure o condizioni operative errate e può essere evitato prendendo le opportune precauzioni come indicato di seguito:

- Mantenere una presa salda con entrambe le mani sulla sega e posizionare le braccia per resistere alle forze di contraccolpo. Posiziona il tuo corpo su entrambi i lati della lama, ma non in linea con la lama. Il contraccolpo potrebbe far saltare la sega all'indietro, ma le forze di contraccolpo possono essere controllate dall'operatore, se vengono prese le opportune precauzioni.

- Quando la lama è impegnativa o quando si interrompe un taglio per qualsiasi motivo, rilasciare il grilletto e tenere la sega immobile nel materiale finché la lama non si arresta completamente. Non tentare mai di rimuovere la sega dal lavoro o tirare indietro la sega mentre la lama è in movimento o potrebbe verificarsi un contraccolpo. Indagare e intraprendere azioni correttive per eliminare la causa del legame della lama.

- Quando si riavvia una sega nel pezzo in lavorazione, centrare la lama della sega nel cordolo e verificare che i denti della sega non siano innestati nel materiale. Se la lama della sega è vincolante, può sollevarsi o contraccolpi dal pezzo in lavorazione al riavvio della sega.

- Supporta pannelli di grandi dimensioni per ridurre al minimo il rischio di schiacciamento della lama e contraccolpi. I pannelli di grandi dimensioni tendono ad abbassarsi sotto il loro stesso peso. I supporti devono essere posizionati sotto il pannello su entrambi i lati, vicino alla linea di taglio e vicino al bordo del pannello.

- Non utilizzare lame smussate o danneggiate. Le lame non affilate o posizionate in modo non corretto producono un taglio stretto che causa eccessivo attrito, grippaggio della lama e contraccolpo.

- Le leve di bloccaggio della profondità della lama e della regolazione dello smusso devono essere serrate e fissate prima di effettuare il taglio. Se la regolazione della lama si sposta durante il taglio, potrebbe causare legature e contraccolpi.

- Prestare particolare attenzione quando si sega su muri esistenti o altre aree cieche. La lama sporgente può tagliare oggetti che possono causare contraccolpi.

PROCEDURE DI TAGLIO:

- Pericolo: tenere le mani lontane dall'area di taglio e dalla lama. Tenere la lancetta dei secondi sull'impugnatura ausiliaria o sull'alloggiamento del motore. Se entrambe le mani tengono la sega, non possono essere tagliate dalla lama.

- Non raggiungere sotto il pezzo da lavorare. La guardia non può proteggerti dalla lama sotto il pezzo da lavorare.

- Regolare la profondità di taglio sullo spessore del pezzo da lavorare. Meno di un dente pazzo dei denti della lama dovrebbe essere visibile sotto il pezzo da lavorare.

- Non tenere mai il pezzo tagliato nelle mani o sulla gamba. Fissare il pezzo da lavorare su una piattaforma stabile. È importante supportare il lavoro correttamente per ridurre al minimo l'esposizione del corpo, il grippaggio della lama o la perdita di controllo.

- Tenere l'utensile elettrico da superfici di presa isolate durante l'esecuzione di un'operazione in cui lo strumento di taglio potrebbe toccare cavi nascosti o il proprio cavo. Contatto con un "live" e shock dell'operatore.

- Quando si esegue lo strappo usare sempre una guida parallela o una guida laterale. Ciò migliora la precisione del taglio e riduce la possibilità di legare la lama.

- Utilizzare sempre lame con dimensioni e forma corrette (diamantate o rotonde) dei fori dell'albero. Le lame che non corrispondono all'hardware di montaggio della sega funzioneranno in modo eccentrico, causando la perdita di controllo.

- Non utilizzare mai rondelle o bulloni danneggiati o scorretti. Le rondelle e i bulloni delle pale sono stati progettati appositamente per la tua sega, per prestazioni ottimali e sicurezza di funzionamento.

MANUTENZIONE

1. Pulire regolarmente la macchina, in modo da garantirne la longevità.

2. Lubrificare con olio elementi rotanti periodicamente rotanti.

3. Controllare periodicamente l'usura delle spazzole di carbone per motori elettrici. L'usura consentita non deve essere superiore a 5-6 cm



4. Quando si sostituiscono le spazzole di carbone, lasciar funzionare la macchina per 10 minuti al minimo. Per cambiarlo è necessario sviluppare dei cappucci per cacciavite su entrambi i lati dello scafo.

ISTRUZIONI DI SICUREZZA

L'uso della sega elettrica è lo strumento giusto ridurre il rischio di incendio, scosse elettriche e lesioni, devono essere soggetti alle seguenti precauzioni di sicurezza di base.

Leggi tutte queste istruzioni PRIMA di lanciare questo prodotto. Conserva queste istruzioni:

1. Controllare la valutazione di, con le aziende indicate sulla targhetta.
2. Mantenere lo strumento pulito nell'area di lavoro.
Clutter operare il sito aumenta il rischio di incidenti;
3. Essere consapevoli di operare le condizioni del sito
Non lasciare che lo strumento piova. Non usare lo strumento in ambienti umidi o bagnati. La sega circolare è una buona illuminazione. Non usare lo strumento vicino a liquidi o gas infiammabili;
4. Capelli protettivi contro le scosse elettriche
Evitare il contatto con le superfici a massa del corpo (es. Tubi, radiatori, forni, frigoriferi);
5. Non permettere ai bambini di uscire
Non permettere agli estranei di contattare lo strumento; Tenerli fuori operare il posto.
6. Mantieni lo strumento inutilizzato in posizione
Conservare lo strumento quando non in uso al momento, chiuso a chiave, accessibile ai bambini;
7. Non sovraccaricare lo strumento
Farà lo strumento fare il lavoro migliore e più sicuro nell'intervallo indicato dal produttore;
8. Usa lo strumento giusto
Non cercare di forzare piccoli strumenti o allegati per fare il lavoro di uno strumento grande e potente.
Non utilizzare strumenti per attività specifiche (es. : non utilizzare tagli a sega circolare su rami o tronchi);
9. Lavorare correttamente con gli abiti
Non indossare abiti larghi o gioielli, possono essere intrappolati nelle parti mobili della macchina.
Quando si lavora all'aperto si consiglia di indossare guanti e scarpe protettivi in gomma per capelli con battistrada stabile. Se hai i capelli lunghi, indossa una copertura protettiva per i capelli;
10. Utilizzare occhiali di sicurezza
Inoltre, utilizzare la maschera respiratoria o se i tagli sono associati al rilascio di aspirazione;
11. Utilizzare i collettori di polveri
Se l'attrezzatura può essere posizionata per l'estrazione e sabipane di aspirazione, e assicurare il loro posto ppavilno utilizzare;
12. Fissaggio del pezzo
Utilizzare i morsetti o una morsa per bloccare il pezzo in lavorazione, è più sicuro che se lo si tiene con la mano, ma è possibile utilizzare entrambe le mani sulla sega per l'utensile di molatura;
13. Non allungare per raggiungere oggetti oltre il tuo
lo strumento dato può causare situazioni pericolose;
14. Dando lo strumento riparato solo da una persona qualificata
Questo strumento è rivolto alle norme pertinenti in materia di sicurezza del lavoro. Riparazioni consentite eseguite solo da personale qualificato utilizzando ricambi originali, altrimenti si corre il rischio di incidenti.



15. Conservazione dell'ambiente.

In vista della potenza ambientale, gli accessori e gli imballaggi aggiuntivi devono essere sottoposti a un'adeguata elaborazione per il riutilizzo delle informazioni contenute in questi materiali.

Non smaltire i rifiuti domestici elettrici! Ai sensi della Direttiva UE 2012/19 / CE sui rifiuti di dispositivi elettrici ed elettronici e di convalida e come potere legislativo nazionale che può essere utilizzato di più, devono essere raccolti separatamente ed essere sottoposti ad un'adeguata lavorazione per il recupero dei loro rottami contenuti.

ES

Originala instrukcio
Kara kliento,

Gratulon pro la aĉeto de martelo-trilo de la sukcese kreskantaj markoj - RAIDER. Ĉar estante konvene instalita kaj funkciigita, RAIDER estas sekuraj kaj fidindaj maŝinoj, kaj laboro kun ili alportos veran plezuron. Por via komforto konstruis bonega reto de 45 servaj stacidomoj tra la lando.

Antaŭ uzi ĉi tiun martelon, bonvolu zorgeme koni ĉi tiujn "instrukciojn por uzo".

En intereso pri via sekureco kaj certigi bonan uzon, legu ĉi tiujn instrukciojn zorge, inkluzive de la rekomendoj kaj avertoj en ili. Por eviti nenecesajn erarojn kaj akcidentojn, estas grave, ke ĉi tiuj instrukcioj devas esti disponeblaj por estonta referenco al ĉiuj, kiuj uzos la maŝinon. Se vi vendas ĝin al nova posedanto "Instrukcioj por Uzo" devas esti prezentita kune kun ĝi, tiel ke nova posedanto povas renkonti la rilatajn sekurecajn mezurojn kaj operaciojn.

EUROMASTER Import Export Ltd. estas rajtigita reprezentanto de la fabrikanto kaj posedanto de la marko RAIDER.

Adres: Sofia City 1231, Bulgario "Lomsko shausse" Blvd. 246, tel 02 934 33 33, 934 10 10, www.raider.bg; www.euromasterbg.com; retpoŝto: info@euromasterbg.com.

Ekde 2006 la kompanio enkondukis la sistemon de kvalito administrado ISO 9001: 2008 kun amplekso de atesto: Komerco, importado, eksportado kaj servado de ŝatokupro kaj profesiaj elektraj, mekanikaj kaj pneŭmataj iloj kaj ĝenerala aparataro. La atestilo estis eldonita de Moody International Certification Ltd,

Anglio.

DATOS TÉCNICOS

parametro	unidad	valor
Modelo	-	RDP-KCS20
Voltaro	V	20
Eksterordinara rapido	min ⁻¹	3700
Interne. disko diametro	mm	20
Max. ekstera disko diametro	mm	165
Maksimuma tranĉado je 90 °	mm	56
Maksimuma tranĉado je 45 °	mm	35
Voĉa nivelo LpA	dB(A)	79.2, K=3
Suna potenco nivelo LwA	dB(A)	90.2, K=3
Vibra nivelo	m/s ²	1.289 / 2,019; K=1.5

Articoli visualizzati.

1. Una maniglia ausiliaria
2. Interruttore di avviamento.
3. Maniglia di base
4. Apertura della polvere.
5. Custodia protettiva.
6. Dado di bloccaggio.
7. Guida.
8. Driver

ADVERTENCIAS GENERALES DE SEGURIDAD DE LA HERRAMIENTA ELÉCTRICA.**ADVERTENCIA**

Lea todas las advertencias de seguridad y todas las instrucciones. El incumplimiento de las advertencias e instrucciones puede provocar descargas eléctricas, incendios y / o lesiones graves. Guarde todas las advertencias e instrucciones para referencia futura.

nformo pri la kuirilaro kaj la ĉarmo.

La reŝargebla cirkla sevo estas provizita sen kuirilaro kaj ĉarmo. Uzu nur kuirilaron kaj karilon de la R20-Sistema serio

ADVERTENCIAS DE SEGURIDAD DE LA SIERRA CIRCULAR.

Uso. Esta máquina es adecuada para cortar madera, otros materiales similares y plástico.

PROCEDIMIENTO DE CAMBIO DE LA HOJA:

Presione el botón de bloqueo en el rotor y manténgalo presionado. Gire lentamente el disco con la tecla hasta que se active el bloqueo. Desatornille el tornillo de fijación del disco girando a la izquierda. Tire del fusible con la palanca y retire el disco. Las áreas de contacto entre la brida interior, el disco, la brida exterior y el tornillo de fijación deben estar libres de polvo. Inserte un disco nuevo, asegurándose de que la dirección de rotación sea correcta. La dirección de rotación se indica mediante la flecha en el disco y en el fusible. Apretar el tornillo de fijación.

No use discos abrasivos. Use solo discos filosos y sin daños. No use discos agrietados o descoloridos. No use discos hechos de acero de alta velocidad altamente aleado. No use discos que no cumplan con estas pautas. El disco debe ser adecuado para la velocidad de ralentí. Use un disco de corte adecuado para la pieza de trabajo.

ANTES DE USAR

¡Atención! Compruebe si la cubierta protectora se mueve normalmente, sin interferir en algún tipo de hoja.



¡Atención! Coloque la cuchilla seleccionando los parámetros técnicos renderizados por el disco.

1. Verifique que la cuchilla cumpla con los siguientes requisitos: su velocidad es igual o mayor que la de la circular.



¡Atención! Nunca use una hoja de sierra rota o dañada.

2. Antes de colocar la cuchilla, asegúrese de que la sierra. Y la llave está en posición "OFF".

DETALLE DE FIJACIÓN

Coloque la pieza de trabajo como se muestra en la figura siguiente

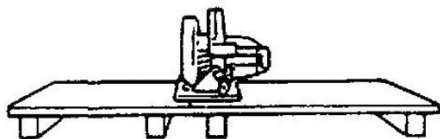

Para evitar "patada" de la circular, no coloque los detalles de la siguiente manera:

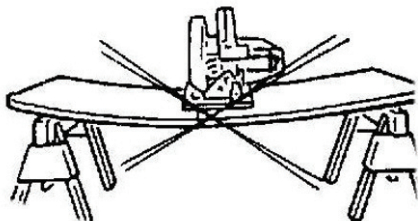

Mantenga siempre la sierra con ambas manos, firme y firmemente. Esto evitará movimientos no deseados.

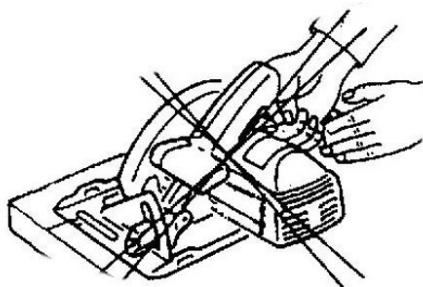

Nunca contenga detalles cortos con una mano para procesar.

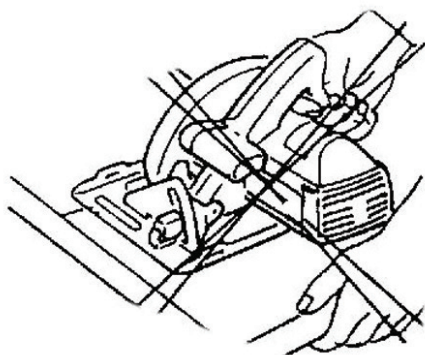

Nunca apriete la sierra de mano en un tornillo de banco.

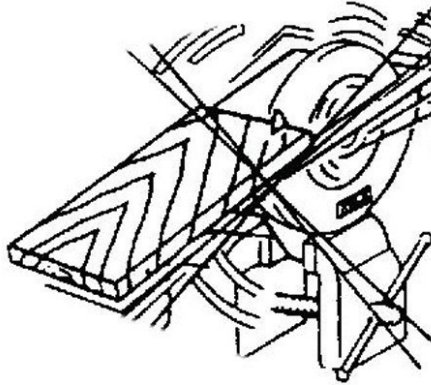

FUNCIÓN DE LA GUARDIA INFERIOR:

- Verifique que el protector inferior esté bien cerrado antes de cada uso. No opere la sierra si la protección inferior no se mueve libremente y se cierra al instante. Nunca sujete o ate el protector inferior en la posición abierta. Si la sierra se cae accidentalmente, la protección inferior puede doblarse. Levante la protección inferior con la manija retráctil y asegúrese de que se mueve libremente y no toca la cuchilla o cualquier otra parte, y todos los ángulos y profundidades de corte.

- Verifique el funcionamiento del resorte de protección inferior. Si el protector y el resorte no funcionan correctamente, se deben reparar antes de su uso. El protector inferior puede funcionar con lentitud debido a piezas dañadas, depósitos gomosos o acumulación de residuos.

- La protección inferior puede retraerse manualmente solo para cortes especiales tales como “cortes de penetración” y “cortes compuestos”. Levante la protección inferior retirando la manija y tan pronto como la hoja entre al material, se debe liberar la protección inferior. Para todo otro aserrado, la protección inferior debe funcionar automáticamente.

- Siempre tenga en cuenta que la protección inferior está cubriendo la cuchilla antes de colocar la sierra sobre el banco o el piso. Una cuchilla sin protección hará que la sierra camine hacia atrás, cortando lo que esté en su camino. Tenga en cuenta el momento en que la hoja se detiene después de que se suelta el interruptor.

CAUSAS DE RETROCESO Y ADVERTENCIAS RELACIONADAS:

- El retroceso es una reacción repentina a una hoja de sierra pellizcada, unida o desalineada, lo que provoca que una sierra no controlada se levante y salga de la pieza de trabajo hacia el operador;

- Cuando la cuchilla se aprieta o se atora fuertemente cuando se cierra, la cuchilla se para y la reacción del motor hace que la unidad retroceda rápidamente hacia el operador;

- Si la cuchilla se tuerce o se desalinea en el corte, los dientes en el borde posterior de la cuchilla pueden penetrar en la superficie superior de la madera haciendo que la cuchilla salga de la ranura y salte hacia el operador.

El contragolpe es el resultado de un mal uso de la sierra y / o de procedimientos o condiciones de operación incorrectos y se puede evitar tomando las precauciones adecuadas que se detallan a continuación:

- Mantenga un agarre firme con ambas manos sobre la sierra y coloque los brazos para resistir las fuerzas de contragolpe. Coloque su cuerpo a cada lado de la cuchilla, pero no en línea con la cuchilla. El contragolpe podría hacer que la sierra salte hacia atrás, pero las fuerzas de contragolpe pueden ser controladas por el operador, si se toman las precauciones adecuadas.

- Cuando la hoja se está atascando, o cuando interrumpe un corte por cualquier motivo, suelte el gatillo y mantenga la sierra inmóvil en el material hasta que la hoja se detenga por completo. Nunca intente quitar la sierra del trabajo o tire de la sierra hacia atrás mientras la cuchilla está en movimiento o puede producirse un contragolpe. Investigue y tome medidas correctivas para eliminar la causa de la unión de

la cuchilla.

- Cuando reinicie una sierra en la pieza de trabajo, centre la hoja de la sierra en la ranura y verifique que los dientes de la sierra no estén enganchados en el material. Si la hoja de sierra se ata, puede levantarse o rebotar desde la pieza de trabajo cuando se reinicia la sierra.

- Admite paneles grandes para minimizar el riesgo de pinzamiento y contragolpe de la cuchilla. Los paneles grandes tienden a combarse por su propio peso. Los soportes deben colocarse debajo del panel en ambos lados, cerca de la línea de corte y cerca del borde del panel.

- No use cuchillas sin filo ni dañadas. Las cuchillas sin afilar o mal ajustadas producen una ranura angosta que causa fricción excesiva, atascamiento de la cuchilla y contragolpe.

- Las palancas de bloqueo de ajuste de bisel y profundidad de la hoja deben estar apretadas y seguras antes de realizar el corte. Si el ajuste de la cuchilla se desplaza durante el corte, puede provocar atascamiento y contragolpe.

- Tenga especial cuidado cuando corte en paredes existentes u otras áreas ciegas. La cuchilla que sobresale puede cortar objetos que pueden causar retroceso.

PROCEDIMIENTOS DE CORTE:

- Peligro: Mantenga las manos alejadas del área de corte y la cuchilla. Mantenga su segunda mano en la manija auxiliar o en la carcasa del motor. Si ambas manos sostienen la sierra, no pueden ser cortadas por la cuchilla.

- No alcance debajo de la pieza de trabajo. El guardia no puede protegerte de la cuchilla debajo de la pieza de trabajo.

- Ajuste la profundidad de corte al grosor de la pieza de trabajo. Menos que un diente tonto de los dientes de la hoja debe ser visible debajo de la pieza de trabajo.

- Nunca sostenga la pieza cortada en sus manos o en su pierna. Asegure la pieza de trabajo a una plataforma estable. Es importante apoyar el trabajo adecuadamente para minimizar la exposición del cuerpo, la unión de la cuchilla o la pérdida de control.

- Sostenga la herramienta eléctrica por las superficies de agarre aisladas cuando realice una operación en la que la herramienta de corte pueda entrar en contacto con cables ocultos o con su propio cable. Póngase en contacto con un "en vivo" y choque al operador.

- Al extraer, use siempre una guía de corte o una guía de borde recto. Esto mejora la precisión del corte y reduce la posibilidad de que se corte la hoja.

- Siempre use hojas con el tamaño y la forma correctos (diamante versus redondo) de los agujeros del eje. Las cuchillas que no coinciden con el hardware de montaje de la sierra se ejecutarán excéntricamente, lo que provocará una pérdida de control.

- Nunca use arandelas o pernos dañados o incorrectos. Las arandelas y el perno de la cuchilla fueron diseñados especialmente para su sierra, para un rendimiento óptimo y seguridad de funcionamiento.

MANTENIMIENTO

1. Limpie la máquina regularmente, así que asegúrese de su longevidad.

2. Lubrique con aceite girando periódicamente los elementos circulares.

3. Controle periódicamente el desgaste de las escobillas de carbón para motores eléctricos. El uso permitido no debe ser más de 5-6 cm



4. Al reemplazar las escobillas de carbón, deje que la máquina funcione durante 10 minutos en ralentí. Para cambiarlo es necesario desarrollar un tapón de destornillador a ambos lados del casco.

INSTRUCCIONES DE SEGURIDAD

El uso de sierra eléctrica es la herramienta en orden

reducir el riesgo de incendio, descarga eléctrica y lesiones, deben estar sujetos a las siguientes precauciones básicas de seguridad.

Lea todas estas instrucciones ANTES de lanzar este producto. Guarde estas instrucciones:

1. Verifique la calificación de, con las compañías indicadas en la placa.
2. Mantenga la herramienta limpia en el área de trabajo.
Clutter operar el sitio aumenta el riesgo de accidentes;
3. Tenga en cuenta para operar las condiciones del sitio
No dejes la herramienta a la lluvia. No use la herramienta en ambientes húmedos o mojados. La sierra de trabajo es buena iluminación. No use la herramienta cerca de líquidos o gases inflamables;
4. Cabello protector contra descargas eléctricas
Evite el contacto con las superficies a tierra del cuerpo (por ejemplo, tuberías, radiadores, hornos, refrigeradores);
5. No permita que los niños se alejen
No permita que personas ajenas entren en contacto con la herramienta; Espere que operen el lugar.
6. Mantenga la herramienta no utilizada en su lugar
Mantenga la herramienta cuando no esté en uso en este momento, encerrada en un lugar seco, a la que puedan acceder los niños;
7. No sobrecargue la herramienta
Hará la herramienta de hacer el trabajo mejor y más seguro en el rango indicado por el fabricante;
8. Usa la herramienta correcta
No intente forzar herramientas o accesorios pequeños para que hagan el trabajo de una herramienta poderosa. No use herramientas para actividades específicas (por ejemplo: No use cortes con sierras circulares en ramas o troncos);
9. Trabajar con la operación correcta de la ropa
No use ropa suelta o joyas, pueden quedar atrapadas en partes móviles de la máquina. Cuando se muele al aire libre, se recomienda usar guantes de goma protectores para el cabello y zapatos con banda de rodadura estable. Si tienes el pelo largo, usa una capa protectora para el cabello;
10. Usa gafas de seguridad
Además, use máscara de respiración o si los cortes están asociados con la liberación de la succión;
11. Usa colectores de polvo
Si el equipo se puede colocar para extraer y sabipane de succión, y asegurar su lugar de uso ppavilno;
12. Asegurar la pieza de trabajo
Utilice abrazaderas o un tornillo de banco para bloquear la pieza de trabajo, es más seguro que si lo está sosteniendo a mano, pero puede usar ambas manos en la sierra para afilar la herramienta;
13. No se estire para alcanzar objetos más allá de su
la herramienta dada puede causar una situación peligrosa;
14. Dar la herramienta reparada solo por una persona calificada
Esta herramienta es para las reglas relevantes de seguridad laboral. Las reparaciones permitidas se llevan a cabo solo por un pepsonal calificado usando repuestos originales, de lo contrario se trabaja para un riesgo significativo de accidente.



15. Preservación del medio ambiente.

En vista de la potencia ambiental, los accesorios adicionales y el embalaje deben estar sujetos a un procesamiento adecuado para la reutilización de la información contenida en estos materiales.

¡No deseche la basura doméstica eléctrica! En virtud de la Directiva de la UE 2012/19 / CE sobre residuos de dispositivos eléctricos y electrónicos y la validación y como una potencia de la ley nacional que puede utilizarse más, deben ser recogidos por separado y estar sujetos a un procesamiento adecuado para la recuperación de contenidos de chatarra.



Estimado cliente,

Parabéns pela compra de broca de martelo das marcas com sucesso - RAIDER. Como estão devidamente instalados e operados, o RAIDER é uma máquina segura e confiável, e trabalhar com eles trará um verdadeiro prazer. Para sua conveniência, foi construída uma excelente rede de serviços de 45 estações de serviço em todo o país.

Antes de usar esta broca de martelo, fale com cuidado para estas “instruções de uso”.

No interesse da sua segurança e para garantir o uso adequado, leia atentamente estas instruções, incluindo as recomendações e avisos nelas. Para evitar erros e acidentes desnecessários, é importante que estas instruções permaneçam disponíveis para referência futura a todos os que usarão a máquina. Se você vender para um novo proprietário “Instruções de Uso” deve ser enviado junto com ele, para que o novo proprietário possa atender às medidas de segurança relevantes e instruções de operação.

EUROMASTER Import Export Ltd. é um representante autorizado do fabricante e proprietário da marca RAIDER.

Endereço: Sofia City 1231, Bulgária “Lomsko shausse” Blvd. 246, tel 02 934 33 33, 934 10 10, www.raider.bg; www.euromasterbg.com; E-mail: info@euromasterbg.com.

Desde 2006, a empresa introduziu o sistema de gerenciamento de qualidade ISO 9001: 2008 com escopo de certificação: Comércio, importação, exportação e manutenção de hobby e ferramentas elétricas, mecânicas e pneumáticas profissionais e hardware geral. O certificado foi emitido pela Moody International Certification Ltd, na Inglaterra.

DATOS TÉCNICOS

parametro	unidad	valor
Modelo	-	RDP-KCS20
Voltagem	V	20
Velocidade lenta	min ⁻¹	3700
Dentro. diâmetro do disco	mm	20
Max. diâmetro do disco externo	mm	165
Corte máximo a 90 °	mm	56
Corte máximo a 45 °	mm	35
Nível de pressão sonora LpA	dB(A)	79.2, K=3
Nível de potência sonora LwA	dB(A)	90.2, K=3
Nível de vibração	m/s ²	1.289 / 2,019; K=1.5

Itens exibidos.

1. Uma alça auxiliar
2. Comutador de partida.
3. alça básica
4. Abertura de poeira.
5. invólucro de proteção.
6. Porca de travamento.
7. Dirija.
8. Driver

ADVERTENCIAS GENERALES DE SEGURIDAD DE LA HERRAMIENTA ELÉCTRICA.



ADVERTENCIA

Lea todas las advertencias de seguridad y todas las instrucciones. El incumplimiento de las advertencias e instrucciones puede provocar descargas eléctricas, incendios y / o lesiones graves. Guarde todas las advertencias e instrucciones para referencia futura.

Informações sobre a bateria e o carregador.

A serra circular recarregável é fornecida sem bateria e carregador. Use apenas baterias e carregadores da série R20 System

ADVERTENCIAS DE SEGURIDAD DE LA SIERRA CIRCULAR.

Uso. Esta máquina es adecuada para cortar madera, otros materiales similares y plástico.

PROCEDIMIENTO DE CAMBIO DE LA HOJA:

Presione el botón de bloqueo en el rotor y manténgalo presionado. Gire lentamente el disco con la tecla hasta que se active el bloqueo. Desatornille el tornillo de fijación del disco girando a la izquierda. Tire del fusible con la palanca y retire el disco. Las áreas de contacto entre la brida interior, el disco, la brida exterior y el tornillo de fijación deben estar libres de polvo. Inserte un disco nuevo, asegurándose de que la dirección de rotación sea correcta. La dirección de rotación se indica mediante la flecha en el disco y en el fusible. Apretar el tornillo de fijación.

No use discos abrasivos. Use solo discos filosos y sin daños. No use discos agrietados o descoloridos. No use discos hechos de acero de alta velocidad altamente aleado. No use discos que no cumplan con estas pautas. El disco debe ser adecuado para la velocidad de ralentí. Use un disco de corte adecuado para la pieza de trabajo.

ANTES DE USAR



¡Atención! Compruebe si la cubierta protectora se mueve normalmente, sin interferir en algún tipo de hoja.



¡Atención! Coloque la cuchilla seleccionando los parámetros técnicos renderizados por el disco.

1. Verifique que la cuchilla cumpla con los siguientes requisitos: su velocidad es igual o mayor que la de la circular.



¡Atención! Nunca use una hoja de sierra rota o dañada.

2. Antes de colocar la cuchilla, asegúrese de que la sierra esté desconectada. Y la llave está en posición "OFF".

DETALLE DE FIJACIÓN

Coloque la pieza de trabajo como se muestra en la figura siguiente

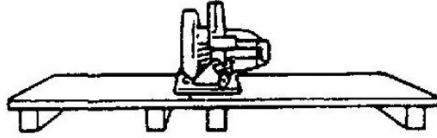

Para evitar "patada" de la circular, no coloque los detalles de la siguiente manera:

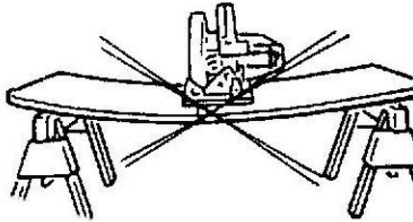

Mantenga siempre la sierra con ambas manos, firme y firmemente. Esto evitará movimientos no deseados.

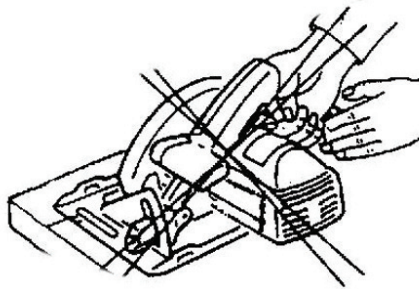

Nunca contenga detalles cortos con una mano para procesar.

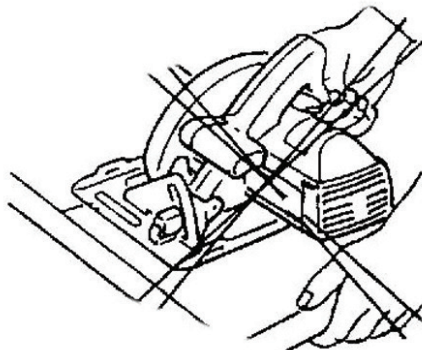

Nunca apriete la sierra de mano en un tornillo de banco.

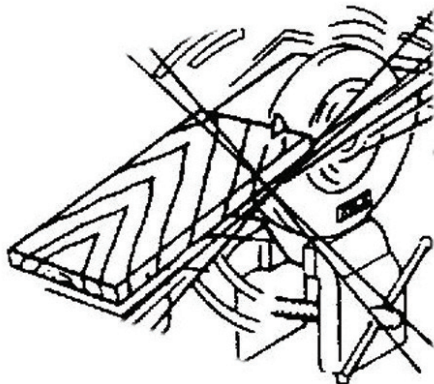

FUNCIÓN DE LA GUARDIA INFERIOR:

- Verifique que el protector inferior esté bien cerrado antes de cada uso. No opere la sierra si la protección inferior no se mueve libremente y se cierra al instante. Nunca sujete o ate el protector inferior en la posición abierta. Si la sierra se cae accidentalmente, la protección inferior puede doblarse. Levante la protección inferior con la manija retráctil y asegúrese de que se mueve libremente y no toca la cuchilla o cualquier otra parte, y todos los ángulos y profundidades de corte.

- Verifique el funcionamiento del resorte de protección inferior. Si el protector y el resorte no funcionan correctamente, se deben reparar antes de su uso. El protector inferior puede funcionar con lentitud debido a piezas dañadas, depósitos gomosos o acumulación de residuos.

- La protección inferior puede retraerse manualmente solo para cortes especiales tales como "cortes de penetración" y "cortes compuestos". Levante la protección inferior retirando la manija y tan pronto como la hoja entre al material, se debe liberar la protección inferior. Para todo otro aserrado, la protección inferior debe funcionar automáticamente.

- Siempre tenga en cuenta que la protección inferior está cubriendo la cuchilla antes de colocar la sierra sobre el banco o el piso. Una cuchilla sin protección hará que la sierra camine hacia atrás, cortando lo que esté en su camino. Tenga en cuenta el momento en que la hoja se detiene después de que se suelta el interruptor.

CAUSAS DE RETROCESO Y ADVERTENCIAS RELACIONADAS:

- El retroceso es una reacción repentina a una hoja de sierra pellizcada, unida o desalineada, lo que provoca que una sierra no controlada se levante y salga de la pieza de trabajo hacia el operador;

- Cuando la cuchilla se aprieta o se atora fuertemente cuando se cierra, la cuchilla se para y la reacción del motor hace que la unidad retroceda rápidamente hacia el operador;

- Si la cuchilla se tuerce o se desalinea en el corte, los dientes en el borde posterior de la cuchilla pueden penetrar en la superficie superior de la madera haciendo que la cuchilla salga de la ranura y salte hacia el operador.

El contragolpe es el resultado de un mal uso de la sierra y / o de procedimientos o condiciones de operación incorrectos y se puede evitar tomando las precauciones adecuadas que se detallan a continuación:

- Mantenga un agarre firme con ambas manos sobre la sierra y coloque los brazos para resistir las fuerzas de contragolpe. Coloque su cuerpo a cada lado de la cuchilla, pero no en línea con la cuchilla. El contragolpe podría hacer que la sierra salte hacia atrás, pero las fuerzas de contragolpe pueden ser controladas por el operador, si se toman las precauciones adecuadas.

- Cuando la hoja se está atascando, o cuando interrumpe un corte por cualquier motivo, suelte el gatillo y mantenga la sierra inmóvil en el material hasta que la hoja se detenga por completo. Nunca intente quitar la sierra del trabajo o tire de la sierra hacia atrás mientras la cuchilla está en movimiento o puede producirse un contragolpe. Investigue y tome medidas correctivas para eliminar la causa de la unión de la cuchilla.

- Cuando reinicie una sierra en la pieza de trabajo, centre la hoja de la sierra en la ranura y verifique que los dientes de la sierra no estén enganchados en el material. Si la hoja de sierra se ata, puede levantarse o rebotar desde la pieza de trabajo cuando se reinicia la sierra.

- Admite paneles grandes para minimizar el riesgo de pinzamiento y contragolpe de la cuchilla. Los paneles grandes tienden a combarse por su propio peso. Los soportes deben colocarse debajo del panel en ambos lados, cerca de la línea de corte y cerca del borde del panel.

- No use cuchillas sin filo ni dañadas. Las cuchillas sin afilar o mal ajustadas producen una ranura angosta que causa fricción excesiva, atascamiento de la cuchilla y contragolpe.

- Las palancas de bloqueo de ajuste de bisel y profundidad de la hoja deben estar apretadas y seguras antes de realizar el corte. Si el ajuste de la cuchilla se desplaza durante el corte, puede provocar atascamiento y contragolpe.

- Tenga especial cuidado cuando corte en paredes existentes u otras áreas ciegas. La cuchilla que sobresale puede cortar objetos que pueden causar retroceso.

PROCEDIMIENTOS DE CORTE:

- Peligro: Mantenga las manos alejadas del área de corte y la cuchilla. Mantenga su segunda mano en la manija auxiliar o en la carcasa del motor. Si ambas manos sostienen la sierra, no pueden ser cortadas por la cuchilla.

- No alcance debajo de la pieza de trabajo. El guardia no puede protegerle de la cuchilla debajo de la pieza de trabajo.

- Ajuste la profundidad de corte al grosor de la pieza de trabajo. Menos que un diente tonto de los dientes de la hoja debe ser visible debajo de la pieza de trabajo.

- Nunca sostenga la pieza cortada en sus manos o en su pierna. Asegure la pieza de trabajo a una plataforma estable. Es importante apoyar el trabajo adecuadamente para minimizar la exposición del cuerpo, la unión de la cuchilla o la pérdida de control.

- Sostenga la herramienta eléctrica por las superficies de agarre aisladas cuando realice una operación en la que la herramienta de corte pueda entrar en contacto con cables ocultos o con su propio cable. Póngase en contacto con un “en vivo” y choque al operador.

- Al extraer, use siempre una guía de corte o una guía de borde recto. Esto mejora la precisión del corte y reduce la posibilidad de que se corte la hoja.

- Siempre use hojas con el tamaño y la forma correctos (diamante versus redondo) de los agujeros del eje. Las cuchillas que no coinciden con el hardware de montaje de la sierra se ejecutarán excéntricamente, lo que provocará una pérdida de control.

- Nunca use arandelas o pernos dañados o incorrectos. Las arandelas y el perno de la cuchilla fueron diseñados especialmente para su sierra, para un rendimiento óptimo y seguridad de funcionamiento.

MANTENIMIENTO

1. Limpie la máquina regularmente, así que asegúrese de su longevidad.

2. Lubrique con aceite girando periódicamente los elementos circulares.

- 3 Controle periódicamente el desgaste de las escobillas de carbón para motores eléctricos. El uso permitido no debe ser más de 5-6 cm



4. Al reemplazar las escobillas de carbón, deje que la máquina funcione durante 10 minutos en ralentí. Para cambiarlo es necesario desarrollar un tapón de destornillador a ambos lados del casco.

INSTRUCCIONES DE SEGURIDAD

El uso de sierra eléctrica es la herramienta en orden reducir el riesgo de incendio, descarga eléctrica y lesiones, deben estar sujetos a las siguientes precauciones básicas de seguridad.

Lea todas estas instrucciones ANTES de lanzar este producto. Guarde estas instrucciones:

1. Verifique la calificación de, con las compañías indicadas en la placa.

2. Mantenga la herramienta limpia en el área de trabajo.

Clutter operar el sitio aumenta el riesgo de accidentes;

3. Tenga en cuenta para operar las condiciones del sitio

No dejes la herramienta a la lluvia. No use la herramienta en ambientes húmedos o mojados. La sierra de trabajo es buena iluminación. No use la herramienta cerca de líquidos o gases inflamables;

4. Cabello protector contra descargas eléctricas

Evite el contacto con las superficies a tierra del cuerpo (por ejemplo, tuberías, radiadores, hornos, refrigeradores);

5. No permita que los niños se alejen

No permita que personas ajenas entren en contacto; Espere que operen el lugar.

6. Mantenga la herramienta no utilizada en su lugar

Mantenga la herramienta cuando no esté en uso en este momento, encerrada en un lugar seco, a la que puedan acceder los niños;

7. No sobrecargue la herramienta

Hará la herramienta de hacer el trabajo mejor y más seguro en el rango indicado por el fabricante;

8. Usa la herramienta correcta

No intente forzar herramientas o accesorios pequeños para que hagan el trabajo de una herramienta poderosa. No use herramientas para actividades específicas (por ejemplo: No use cortes con sierras circulares en ramas o troncos);

9. Trabajar con la operación correcta de la ropa

No use ropa suelta o joyas, pueden quedar atrapadas en partes móviles de la máquina. Cuando se muele al aire libre, se recomienda usar guantes de goma protectores para el cabello y zapatos con banda de rodadura estable. Si tienes el pelo largo, usa una capa protectora para el cabello;

10. Usa gafas de seguridad

Además, use máscara de respiración o si los cortes están asociados con la liberación de la succión;

11. Usa colectores de polvo

Si el equipo se puede colocar para extraer y sabipane de succión, y asegurar su lugar de uso ppavilno;

12. Asegurar la pieza de trabajo

Utilice abrazaderas o un tornillo de banco para bloquear la pieza de trabajo, es más seguro que si lo está sosteniendo a mano, pero puede usar ambas manos en la sierra para afilar la herramienta;

13. No se estire para alcanzar objetos más allá de su

la herramienta dada puede causar una situación peligrosa;

14. Dar la herramienta reparada solo por una persona calificada

Esta herramienta es para las reglas relevantes de seguridad laboral. Las reparaciones permitidas se llevan a cabo solo por un pepsonal calificado usando repuestos originales, de lo contrario se trabaja para un riesgo significativo de accidente.



15. Preservación del medio ambiente.

En vista de la potencia ambiental, los accesorios adicionales y el embalaje deben estar sujetos a un procesamiento adecuado para la reutilización de la información contenida en estos materiales.

¡No deseche la basura doméstica eléctrica! En virtud de la Directiva de la UE 2012/19 / CE sobre residuos de dispositivos eléctricos y electrónicos y la validación y como una potencia de la ley nacional que puede utilizarse más, deben ser recogidos por separado y estar sujetos a un procesamiento adecuado para la recuperación de contenidos de chatarra.

EXPLODED VIEW OF RDP-KCS20

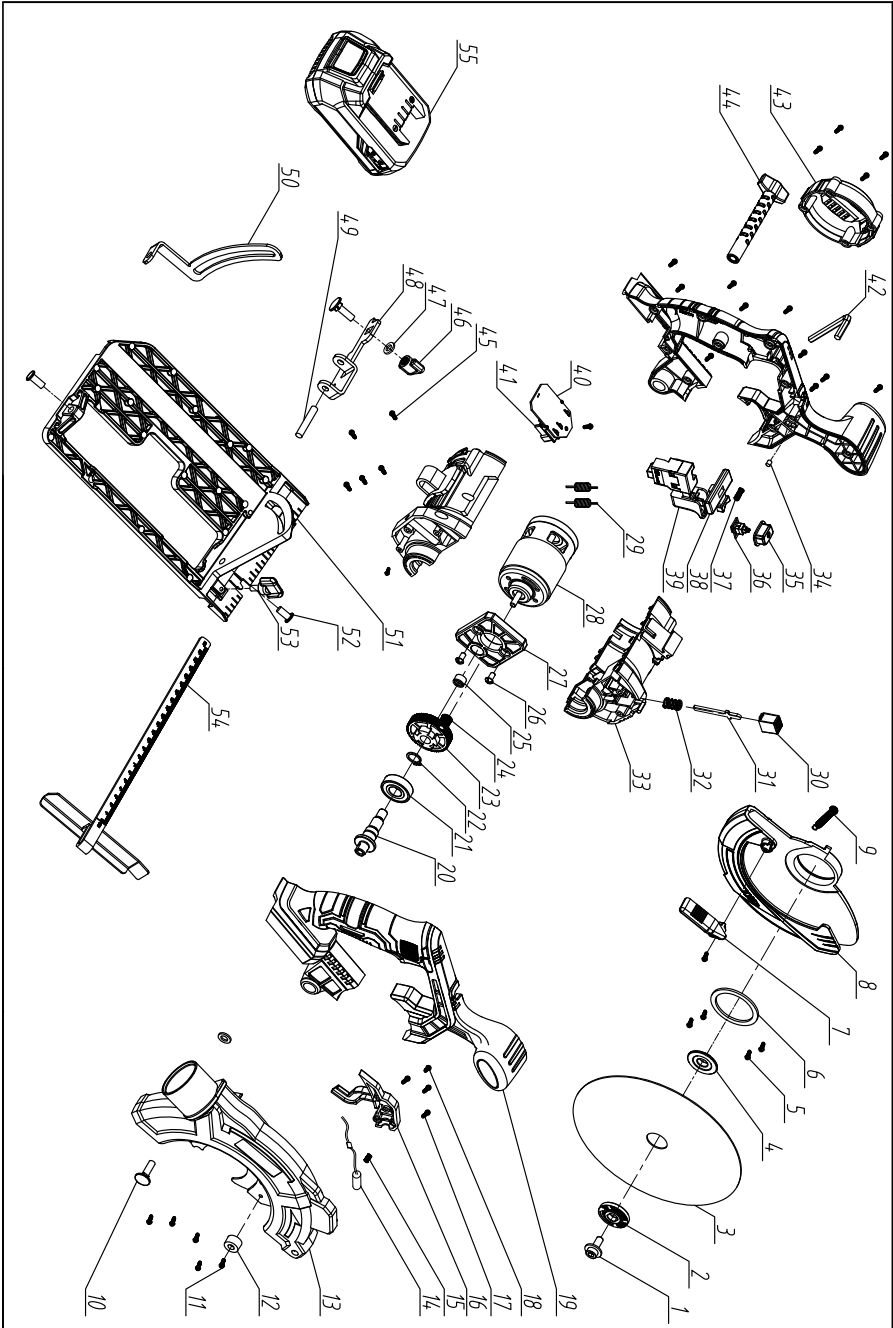

PARTS LIST RDP-KCS20

1.	Hexagon socket flange screw	1	37.	Shift pressure spring	1
2.	Top flange	1	38.	push rod	1
3.	Electric circular saw blade	1	39.	Single speed switch for electric circular saw	1
4.	After the flange	1	40.	Fuselage panel	1
5.	tapping screw	4	41.	scaffold	1
6.	Protection linking piece	1	42.	socket head wrench	1
7.	The cover handle	1	43.	rear cover	1
8.	Activities cover	1	44.	locknut	1
9.	Cover the spring	1	45.	tapping screw	9
10.	Square neck screw	2	46.	Angle adjusting nut	1
11.	tapping screw	15	47.	gasket	2
12.	limited post	1	48.	Angle control panel	1
13.	shield	1	49.	elastic cylindrical pin	1
14.	Laser marker	1	50.	Depth control panel	1
15.	spring	1	51.	bottom plate	1
16.	lampshade	1	52.	Flat head half hollow rivet	2
17.	tapping screw	5	53.	set screw	1
18.	tapping screw	2	54.	Guide	1
19.	chassis	1	55.	battery pack	1
20.	output shaft	1			
21.	plain bearing	1			
22.	φ12 Axis circlip	1			
23.	rack wheel	1			
24.	The motor gear	1			
25.	needle bearing	1			
26.	Cross band mat screw	2			
27.	locking block	1			
28.	motor	1			
29.	inductance	2			
30.	Shaft lock button	1			
31.	Locks a iron	1			
32.	Lock knob spring	1			
33.	Gear box bottom cover	1			
34.	Shockproof circle	1			
35.	Lamp switch button	1			
36.	Control circuit board	1			

DECLARATION OF CONFORMITY**CORDLESS CIRCULAR SAW RDP-KCS20**

- (BG) Декларираме на собствена отговорност, че този продукт е в съответствие със следните стандарти и разпоредби:
- (GB) We declare under our sole responsibility that this product is in conformity and accordance with the following standards and regulations:
- (D) Der Hersteller erklärt eigenverantwortlich, dass dieses Produkt den folgenden Standards und Vorschriften entspricht:
- (NL) Wij verklaren onder onze volledige verantwoordelijkheid dat dit product voldoet aan, en in overeenstemming is met, de volgende standaarden en reguleringen:
- (F) Nous déclarons sous notre seule responsabilité que ce produit est conforme aux standards et directives suivants:
- (E) Declaramos bajo nuestra exclusiva responsabilidad que este producto cumple con las siguientes normas y estándares de funcionamiento:
- (P) Declaramos por nossa total responsabilidade que este produto está em conformidade e cumpre as normas e regulamentações que se seguem:
- (I) Dichiariamo, sotto la nostra responsabilità, che questo prodotto è conforme alle normative e ai regolamenti seguenti:
- (S) Vi garanterar på eget ansvar att denna produkt uppfyller och följer följande standarder och bestämmelser:
- (FIN) Vakuutamme yksinomaan omalla vastuullamme, että tämä tuote täyttää seuraavat standardit ja säädökset:
- (N) Vi erklærer under vårt eget ansvar at dette produktet er i samsvar med følgende standarder og regler:
- (DK) Vi erklærer under eget ansvar, at dette produkt er i overensstemmelse med følgende standarder og bestemmelser:
- (H) Felelőségünk teljes tudatában kijelentjük, hogy ez a termék teljes mértékben megfelel az alábbi szabványoknak és előírásoknak:
- (CZ) Na naši vlastní zodpovednost prohlasujeme, že je tento výrobek v souladu s následujícími standardy a normami:
- (SK) Vyhlasujeme na našu výhradnú zodpovednosť, že tento výrobok je v zhode a súlade s nasledujúcimi normami a predpismi:
- (SLO) S polno odgovornostjo izjavljamo, da je ta izdelek v skladu in da odgovarja naslednjim standardom ter predpisom:
- (PL) Deklarujemy na własna odpowiedzialność, że ten produkt spełnia wymogi zawarte w następujących normach i przepisach:
- (LT) Prisiimdami visa atsakomybe deklaruojame, kad šis gaminy s atitinka žemiau paminetus standartus arba nuostatus:
- (LV) Apgalvojam ar visu atbildību, ka šis produkts ir saskaĀa un atbilst sekojošiem standartiem un nolikumiem:
- (EST) Deklareerime meie ainuvastutusel, et see toode on vastavuses ja kooskõlas järgmiste standardite ja määrustega:
- (RO) Declaram prin aceasta cu raspunderea deplint cl produsul acesta este En conformitate cu urmitoarele standarde sau directive:
- (HR) Izjavljujemo pod vlastitom odgovorno'stu da je strojem ukladan sa slijedesim standardima ili standardiziranim dokumentima i u skladu sa odredbama:
- (RUS) Под свою ответственность заявляем, что данное изделие соответствует следующим стандартам и нормам:
- (UA) На свою власну вщповщальнють заявляемо, що дане обладнання вщповщає наступним стандартам і нормативам:
- (GR) Δηλώνουμε υπεύθυνα ότι το προϊόν αυτό συμφώνει και τηρεί τους παρακάτω κανονισμούς και πρότυπα:
- (MK) Ние под наша лична одговорност дека овој производ е во согласност со следните стандарди и регулативи:

EN 62841-1:2015+AC:15**EN 62841-2-5:2014****EN 55014-1:2021****EN 55014-2:2021****2006/42/EC, 2014/30/EU,****Place&Date of Issue:****Sofia, Bulgaria****December 20, 2023****Brand Manager:****Krasimir Petkov**

Krasimir Petkov

**ЕО ДЕКЛАРАЦИЯ ЗА СЪОТВЕТСТВИЕ**

Евромастер Импорт Експорт ООД
Адрес: София 1231, България, "Ломско шосе" 246.

Продукт: Циркулярен акумулаторен
Запазена марка: RAIDER

Модел: RDP-KCS20

е проектиран и произведен в съответствие със следните директиви:

2006/42/ЕО на Европейския парламент и на Съвета от 17 май 2006 година
относно машините;

2014/30/ЕС на европейския парламент и на съвета от 26 февруари 2014
година за хармонизиране на законодателствата на държавите членки относно
електромагнитната съвместимост

и отговаря на изискванията на следните стандарти:

EN 62841-1:2015+AC:15
EN 62841-2-5:2014
EN 55014-1:2021
EN 55014-2:2021

**„ЕВРОМАСТЕР
ИМПОРТ - ЕКСПОРТ“
ООД**

Място и дата на издаване:
София, България
20 декември 2023 г

Бранд мениджър:
Красимир Петков



EC DECLARATION OF CONFORMITY

Euromaster Import Export Ltd.

Address: Sofia 1231, Bulgaria, 246 Lomsko shausse Blvd.

Product: Cordless Circular Saw

Trademark: RAIDER

Model: RDP-KCS20

is designed and manufactured in conformity with following Directives:

2006/42/EC of the European Parliament and the Council dated

17-th May 2006 on machinery

2014/30/EU of the european parliament and of the council of 26 February 2014

on the harmonisation of the laws of the Member States relating to electromagnetic compatibility

and fulfils requirements of the following standards:

EN 62841-1:2015+AC:15

EN 62841-2-5:2014

EN 55014-1:2021

EN 55014-2:2021



Place&Date of Issue:

Sofia, Bulgaria

December 20, 2023

Brand Manager:

Krasimir Petkov

**DECLARAȚIE DE CONFORMITATE**

Euromaster Import Export Ltd.

Adresa: Sofia 1231, Bulgaria, 246 Lomsko shausse Blvd.

Produs: Ferastrau Circular

Trademark: RAIDER

Model: RDP-KCS20

este proiectat și fabricat în conformitate cu următoarele Directivelor:

Directiva 2006/42/CE A Parlamentului European și a Consiliului din 17 mai 2006 privind echipamentele tehnice;

Directiva 2014/30/CE a Parlamentului European și a Consiliului din 12 decembrie 2006 privind armonizarea legislațiilor statelor membre referitoare la echipamentele electrice destinate utilizării în cadrul unor anumite limite de tensiune;

este în conformitate cu următoarele standarde:

EN 62841-1:2015+AC:15

EN 62841-2-5:2014

EN 55014-1:2021

EN 55014-2:2021



Locul și Data apariției:

Sofia, Bulgaria

december 20, 2023

Brand Manager:

Krasimir Petkov

ГАРАНЦИОННА КАРТА

МОДЕЛ

СЕРИЕН №

СРОК

(за подробности виж гаранционните условия)

ДАНИИ ЗА КУПУВАЧА

ИМЕ/ФИРМА

(попълва се от служителя)

АДРЕС

(попълва се от служителя)

ДАНИИ ЗА ПРОДАВАЧА

ИМЕ/ФИРМА

(попълва се от служителя)

АДРЕС

(попълва се от служителя)

ДАТА/ПЕЧАТ

СЕРВИЗЕН ПРОТОКОЛ

Приеман протокол	Дата на приемане	Описание на дефекта	Дата на предаване	Подпис

ЦЕНТРАЛЕН СЕРВИЗ: СОФИЯ, БУЛ: "ЛОМСКО ШОСЕ" 246, (02) 934 99 80 www.raider.bg

Машините и аксесоарите „RAIDER“ са конструирани и произведени съгласно действащите в Република България нормативни документи и стандарти за съответствие с всички изисквания за безопасност.

СЪДЪРЖАНИЕ И ОБХВАТ НА ТЪРГОВСКАТА ГАРАНЦИЯ:

Търговската гаранция, която "Евромастер Импорт-Експорт" ООД дава за територията на Република България е както следва:

- 36 месеца за всички електроинструменти и бензинови машини от сериите: Raider Industrial, Raider Pro;
 - 36 месеца за физически лица за електроинструменти от сериите: Raider Power Tools, Raider Garden Tools;
 - 12 месеца за юридически лица за електроинструменти от сериите: Raider Power Tools, Raider Garden Tools;
 - 24 месеца за физически лица за инструменти от серията Raider Pneumatic;
 - 12 месеца за юридически лица за инструменти от серията Raider Pneumatic;
 - 24 месеца за физически лица за всички бензинови машини от сериите: Raider Power Tools и Raider Garden tools
 - 12 месеца за юридически лица за всички бензинови машини от сериите: Raider Power Tools и Raider Garden tools
 - 24 месеца за физически лица за всички крикове, ръчни машини, газови и дизелови калорифери от серията Raider Power Tools;
 - 12 месеца за юридически лица за всички крикове, ръчни машини, газови и дизелови калорифери от серията Raider Power Tools
- Търговската гаранция е валидна при предоставяне на гаранционна карта попълнена правилно в момента на закупуване на машината и фискален касов бил или фактура. Гаранционната карта трябва да съдържа модел, сериен номер, име подпис и печат на търговеца продал машината, подпис от страна на клиента, че е запознат с гаранционните условия и датата на покупката. Непопълнени или подправени гаранционни карти са невалидни. Машините трябва да се използват само по предназначение и в съответствие с инструкцията за употреба. За да се гарантира безопасната работа е необходимо клиента да се запознае добре с инструкциите за употреба на машината, правилата за безопасност при работа с нея и конкретното и предназначение.
- Машината изисква периодично почистване и подходяща поддръжка.

ГАРАНЦИЯТА НЕ ПОКРИВА:

- износване на цветното покритие на машината;
- части и консумативи, които подлежат на износване, причинено от ползването като например: грес и масло, четки, водачи, опорни ролки, тампони, гумени маншони, задвижващи ремъци, спирачки, гъвкав вал с жило, лагери, семеринги, бутало с ударник на такеи и др.;
- допълнителни аксесоари и консумативи като: ръкохватки, струйник, кутии, свредла, дискове за рязане, секачи ножове, вериги, шкурки, ограничители, полир-шайби, патронници (захвати и държачи на режещия инструмент), макарата за корда и самата корда за косачки и др.;
- ръчен стартерен механизъм и запалителна свещ;
- настройка на режима на работа;
- стопяеми електрически предпазители и крушки;
- механични повреди на корпуса и всички външни елементи на изделието, включително декоративни;
- предпазители за очи, предпазители за режещи инструменти, гумирани плочи, закопчалки, линеали и др.;
- захванващ кабел и щепсел;
- цялостните повреди на инструментите, причинени от природни бедствия, като пожари, наводнения, земетресения и др.; **ОТПА-**

ДАНЕ НА ГАРАНЦИЯТА:

- Фирма "Евромастер И/Е" ООД не е отговорна за повреди причинени от трети лица, като „Електроснабдителни дружества“, повреди от външен характер, като токови удари, нестандартни захранвачи напрежения и има правото да откаже гаранционно обслужване при:
- несъответстващ (или непопълнен) сериен номер на изделието с този попълнен на гаранционната карта;
 - заличен или липсващ идентификационен етикет на машината;
 - повреди възникнали при транспорт, неправилно съхранение и монтаж на машината;
 - направен опит за неотворизирана сервизна намеса в неупълномощена сервизна база;
 - повреди, които са причинени в следствие на неправилна употреба (неспазване инструкция за експлоатация) на машината от страна на клиента или трети лица;
 - повреди причинени в резултат на използването на машината в друга среда освен препоръчаната от производителя (влажност, температура, вентилация, напрежение, запрашеност и др.);
 - повреди, причинени от попадане на външни тела в машината;
 - повреди, причинени в следствие на небрежно боравене с машината;
 - повреди причинени от работа без въздушен филтър или силно замърсен такъв;
 - при неправилно съотношение на бензин/двухтактово масло, водещо до блокиране на двигателя
 - повреда в следствие неправилно поставен или незаточен режещ инструмент;
 - повреда на редукторната кутия (предавката), причинена от недостатъчно добро смазване (с грес) на същата или механичен удар по задвижващата ос.
 - повреда на ротор или статор, изразяваща се в слепване между тях, следствие на стопяване на изоляциите, причинено от продължително претоварване;
 - повреда на ротор или статор причинена от претоварване или нарушена вентилация, изразяваща се в промяна на цвета на колектора или намотките;
 - натрупан нагар или запушен ауспух – резултат от предозирване на количеството масло в двухтактовата смес.
 - липса на масло за режещата верига или незаточена (изхабена) верига;
 - запущена горивна система;
 - липсват защитни дискове, опорни плотове или други компоненти които са част от конструкцията на инструмента и са предназначени за осигуряването на безопасната му и правилна експлоатация;
 - захранващият кабел на инструмента е удължаван или подменен от клиента;
 - повредата е причинена от претоварване или липса на вентилация, недостатъчно или неправилно смазване на движещите се компоненти на изделието;
 - износване или блокирани лагери поради претоварване, продължителна работа или прах;
 - разбито лагерно гнездо от блокиран лагер или разбита втулка;
 - разбито шпонково или резбово съединение;
 - повреда в ел.ключ или електронно управление причинена от прах или счупване;
 - повредена редукторна кутия (глава) причинено от застопоряващия механизъм;
 - поява на необичайна хлабина между бутало и цилиндър в резултат на претоварване, продължителна работа или прах;
 - затягане между бутало и цилиндър в резултат на претоварване, продължителна работа или прах;

- повредено центробежно колело и спирачка (променен цвят)
- дължи се на работа с блокирана спирачка;
- спуквания по корпуса, причинени от неправилен монтаж на свързващи тръби, фитинги и подобни;
- липса на компоненти които са част от конструкцията на инструментата и са предназначени за осигуряването на безопасната му и правилна експлоатация;
- на всички водни помпи (без потопяемите) и хидрофори трябва да бъде монтиран възвратен клапан на входящия отвор. При хидрофорите периодично се проверява налягането на металния контейнер(налягането трябва да бъде в границите 1.5 – 2 bar).

ВНИМАНИЕ! Хидрофорите Raider с механичен пресосат не изключват автоматично при липса на вода!

- повреда причинена от работа „на сухо“ без вода, която се изразява в деформация на уплътненията и компонентите на помпената част.
- повреди причинени от замръзване и прекомерно прегряване;
- Срокът за отремонтване на приети в сервиза машини е в рамките на един месец.

Сервизите не носят отговорност за машини, не потърсени от собствениците им един месец след законния срок за ремонт!

Търговската гаранция за батерии и зарядни устройства, която "Евромастер Импорт-Експорт" ООД дава за територията на Република България, е както следва:

- 18 месеца за батерията и зарядното устройство от сериите: Raider Industrial, Raider Pro;
- 12 месеца за батерията и зарядното устройство от сериите: Raider Power Tools, Raider Garden Tools;

Гаранционният срок започва да тече от датата на закупуване. Гаранцията покрива всички дефекти, възникнали при правилно ползване на батерията и зарядното устройство, съобразно инструкцията за употреба. "Евромастер Импорт-Експорт" ООД осигурява гаранция, приложима при изброените по-долу условия, чрез безплатно отстраняване на дефекти на продукта, за които в рамките на гаранционния срок може да се докаже, че се дължат на дефекти в материала или при производството. Търговската гаранция е валидна при предоставяне на гаранционната карта на машината, попълнена правилно в момента на закупуване на продукта и фискален касов бон или фактура. Гаранционната карта трябва да съдържа модел и сериен номер на акумулаторната машина, окомплектована с батерия и зарядно устройство, име, подпис и печат на търговеца продава комплекта акумулаторен електроинструмент, подпис от страна на клиента, че е запознат с гаранционните условия и датата на покупката.

Гаранцията не покрива:

- износване на цветното покритие на батерията и зарядното устройство;
- повреди възникнали при транспорт, механични повреди /на корпуса и всички външни елементи на батерията и зарядното, включително декоративни/, при други външни въздействия и природни бедствия като пожари, наводнения, земетресения;
- дефекти от амортизация, нормално износване и изхабяване;
- Гаранцията за батерията и зарядното устройство отпада в случаите на:
 - несъответстващ (или непълнен) сериен номер на комплекта акумулаторен електроинструмент с този попълнен на гаранционната карта;
 - нарушение на целостта, изтриване или липса на етикета на

производителя върху батерията и зарядното устройство;

- всички случаи на повреди, причинени от неправилна употреба (неспазване инструкцията за експлоатация), изпускане, удар, заливане с течности, небрежно боравене, и в случаи, че всички клетки в батерията са изтощени под критичния минимум;
- зареждане с неоригинални зарядни устройства, захранващият кабел на зарядното устройство е удължаван или подменен от клиента, или други външни въздействия в противоречие с изискванията на производителя;
- когато е правен опит за ремонт, монтаж, демонтаж, модификация от потребителя или промени от неупълномощени лица или фирми;
- при използване на батерията и зарядното устройство не по предназначение;
- повреди причинени в резултат на използването и съхранението на батерията и/или зарядното в друга среда освен препоръчаната от производителя (влажност, температура, вентилация, напрежение, запрашеност и др.);
- при токови удари, гръмотевци, наводнения, пожари, други външни въздействия;
- при работа с нестандартна захранваща мрежа и с други неподходящи или нестандартни устройства;
- Срокът за отремонтване на приети в сервиза батерии и зарядни устройства е в рамките на срока за ремонт- един месец, след който сервизите не носят отговорност в случай, че не са потърсени.

Законовата гаранция е съгласно изискванията на ЗЗП и Закон за предоставяне на цифрово съдържание и цифрови услуги и за продажба на стоки. При несъответствие на стоките потребителят има правни средства за защита срещу продавача, които не са свързани с разходи за него, като търговската гаранция не засяга тези средства за защита на потребителя; Независимо от търговската гаранция продавачът отговаря за липсата на съответствие на потребителската стока с договора за продажба съгласно гаранцията по чл. 33 – 38 (Закон за предоставяне на цифрово съдържание и цифрови услуги и за продажба на стоки).

Чл. 33. (1) Когато стоките не отговарят на индивидуалните изисквания за съответствие с договора, на обективните изисквания за съответствие и на изискванията за монтиране или инсталиране на стоките, потребителят има право:

1. да предяви reclamaция, като поиска от продавача да приведе стоката в съответствие;
 2. да получи пропорционално намаляване на цената;
 3. да развали договора.
- (2) В случаите по ал. 1, т. 1 потребителят може да избере между ремонт или замяна на стоката, освен ако това се окаже невъзможно или би довело до непропорционално големи разходи за продавача, като се вземат предвид всички обстоятелства към конкретния случай, включително:
1. стойността, която би имала стоката, ако нямаше липса на съответствие;
 2. значимостта на несъответствието, и
 3. възможността да бъде предоставено другото средство за защита на потребителя без значително неудобство за потребителя.
- (3) Продавачът може да откаже да приведе стоката в съответствие, ако ремонтът и замяната са невъзможни или ако биха довели до непропорционално големи разходи за него, като се вземат предвид всички обстоятелства, включително тези по ал. 2, т. 1 и 2.

(4) Потребителят има право на пропорционално намаляване на цената или да развали договора за продажба в следните случаи:

1. продавачът не е извършил ремонт или замяна на стоката съгласно чл. 34, ал. 1 и 2 или, когато е приложимо, не е извършил ремонт или замяна съгласно чл. 34, ал. 3 и ал. 4 или продавачът е отказал да приеме стоката в съответствие съгласно ал. 3;

2. появи се несъответствие въпреки предприетите от продавача действия за привеждане на стоката в съответствие; при несъответствие на стоки с дълготрайна употреба и на стоки, съдържащи цифрови елементи, продавачът има право да направи втори опит за привеждане на стоката в съответствие в рамките на срока на гаранцията по чл. 31;

3. несъответствието е толкова сериозно, че оправдава незабавно намаляване на цената или разваляне на договора за продажба, или

4. продавачът е заявил или от обстоятелствата е ясно, че продавачът няма да приведе стоката в съответствие в разумен срок или без значително неудобство за потребителя.

(5) Потребителят няма право да развали договора, ако несъответствието е незначително. Тежестта на доказване за това дали несъответствието е незначително се носи от продавача.

(6) Потребителят има право да откаже плащането на оставаща част от цената или на част от цената, докато продавачът не изпълни своите задължения за привеждане на стоката в съответствие.

Чл. 34. (1) Ремонтът или замяната на стоките се извършва безплатно в рамките на разумен срок, считано от уведомяването на продавача от потребителя за несъответствието и без значително неудобство за потребителя, като се вземат предвид естеството на стоките и целта, за която са били необходими на потребителя.

(2) За стоки, различни от стоките, съдържащи цифрови елементи, ремонтът или замяната на стоките се извършва безплатно в рамките на един месец, считано от уведомяването на продавача от потребителя за несъответствието и без значително неудобство за потребителя, като се вземат предвид естеството на стоките и целта, за която са били необходими на потребителя.

(3) Когато несъответствието се отстранява чрез ремонт или замяна на стоките, потребителят предоставя стоките на разположение на продавача. При замяна на стоките продавачът взема заменените стоки обратно от потребителя за своя сметка.

(4) Когато извършването на ремонт изисква демонтирането на стоките, които са били инсталирани съобразно тяхното естество и цел, преди да се появи несъответствието, или когато тези стоки трябва да бъдат заменени, задължението на продавача да ремонтира или да замени стоките включва демонтирането на стоките, които не съответстват, и инсталирането на заместващите стоки или на ремонтiranите стоки, или поемане на разходите за демонтиране и инсталиране на стоките.

(5) Потребителят не дължи заплащане за обичайната употреба на заменените стоки за времето преди тяхната замяна.

Чл. 35. Намаляването на цената е пропорционално на разликата между стойността на получените от потребителя стоки и стойността, която биха имали стоките, ако нямаше липса на съответствие.

Чл. 36. (1) Потребителят упражнява правото си да развали договора чрез заявление до продавача, с което го уведомява за решението си да развали договора за продажба.

(2) Когато несъответствието се отнася само за някои от стоките, доставени съгласно договора за продажба, и е налице основание за разваляне на договора съгласно чл. 33, потребителят има право да развали договора за продажба само по отношение на тези стоки, които не съответстват, както и по отношение на всички други стоки, които е придобил заедно със стоките, които не съответстват, ако не може разумно да се очаква, че потребителят ще се съгласи да запази само стоките, които съ-

ответстват.

(3) Когато потребителят развали договора за продажба изцяло или частично само по отношение на някои от доставените съгласно договора за продажба стоки, потребителят връща тези стоки на продавача без неоправдано забавяне и не по-късно от 14 дни, считано от датата, на която потребителят е уведомял продавача за решението си да развали договора за продажба. Крайният срок се смята за спазен, ако потребителят е върнал или изпратил стоките обратно на продавача преди изтичането на 14-дневния срок. Всички разходи за връщане на стоките, в т.ч. експедиране на стоките, са за сметка на продавача.

(4) Продавачът възстановява на потребителя заплатената цена за стоките след тяхното получаване или при представяне на доказателство от потребителя за тяхното изпращане на продавача. Продавачът е длъжен да възстанови получените суми, като използва същото платечно средство, използвано от потребителя при първоначалната трансакция, освен ако потребителят е изразил изрично си съгласие за използване на друго платечно средство и при условие че това не е свързано с разходи за потребителя.

Чл. 37. (1) Потребителят може да упражни правата си по този раздел, както следва:

1. за стоки, различни от стоки, съдържащи цифрови елементи, в срок до две години, считано от доставянето на стоката;

2. за стоки, съдържащи цифрови елементи, когато договорът за продажба предвижда еднократно предоставяне на цифрово съдържание или цифрова услуга, независимо от това дали несъответствието се дължи на физическите или цифровите елементи на стоката, в срок до две години, считано от доставянето на стоката и предоставянето на цифровото съдържание или цифровата услуга или в рамките на периода от време, посочен в чл. 31, ал. 1 и 2, без да се възпрепятства прилагането на чл. 28, ал. 3, т. 1;

3. за стоки, съдържащи цифрови елементи, когато договорът за продажба предвижда непрекъснато предоставяне на цифрово съдържание или цифрова услуга за определен период от време, независимо от това дали несъответствието се дължи на физическите или цифровите елементи на стоката, в срок до две години, считано от доставянето на стоката и от започването на непрекъснато предоставяне на цифровото съдържание или цифровата услуга;

4. за стоки, съдържащи цифрови елементи, когато договорът за продажба предвижда непрекъснато предоставяне на цифрово съдържание или цифрова услуга за период, по-дълъг от две години, и несъответствието се дължи на цифровите елементи на стоката, потребителят може да упражни правата си по този раздел в рамките на срока на действие на договора.

(2) Срокът по ал. 1 спира да тече през времето, необходимо за извършване на ремонт или замяна на стоката.

(3) Упражняването на правото на потребителя по ал. 1 не е обвързано с други срокове за предявяване на иск, различни от тези по ал. 1.

Чл. 38. Продавачът, който отговаря за несъответствие на стоките, дължащо се на действие или бездействие, включително на пропуск да се предоставят актуализации на стоки, съдържащи цифрови елементи, от страна на лице на предходен етап от веригата от търговски сделки, има право на иск за обезщетение за претърпени вреди срещу лицето или лицата, които са причинили несъответствието.

RAIDER

SC EUROMASTER SRL
STR.HORIA,CLOSCA SI CRISAN,NR.5,HALA 3,OTOPENI, ILFOV TEL/
FAX:021.351.01.06

CERTIFICAT DE GARANTIE

Nr. _____ din _____

Denumirea produsului _____

Seria de fabricatie a produsului _____

Caracteristici tehnice _____

Garantie comerciala : PODUS HOBBY.Termen de garantie: 24 luni de la data vanzarii
catre consumatorii casnici (pentru toata gama RAIDER).
Durata medie de utilizare: 3 ani

Vandut prin societatea _____ din localitatea
_____ str. _____ nr. _____ cu

factura nr. _____ din _____

Cumparator _____

Data cumpararii produsului _____

Garantia presupune repararea gratuita a defectelor datorate producatorului, in cadrul termenului de garantie

1. Vanzatorul care comercializeaza produsul are obligatia sa faca demonstratia de functionare a produsului si sa explice consumatorului modul de utilizare al acestuia, in cazul in care consumatorul solicita acest lucru.

2. Produsul defect va fi receptionat de catre unitatea de service de care apartine care va efectua diagnosticarea defectului.

3. Unitatea service are obligatia de a efectua diagnosticarea, expertizarea si depanarea, in perioada de garantie, gratuit, in cel mult 15 zile de la data inregistrarii reclamatiei consumatorului. In cazul in care produsul nu poate fi reparat, el va fi inlocuit imediat dupa ce se constata imposibilitatea folosirii acestuia, cu un produs similar, acordandu-se un nou termen de garantie care va curge de la data preschimbării produsului sau i se va restitui beneficiarului contravaloarea produsului. Agentul economic are aceleasi obligatii pentru produsul inlocuit ca si pentru produsul vandut initial.

4. Durata termenului de garantie se prelungeste cu termenul scurs de la data la care consumatorul a reclamat defectarea produsului, pana la data repunerii in functiune a acestuia, acest fapt fiind inregistrat in certificatul de garantie de catre unitatea service care a executat reparatia.

5. Pentru a beneficia de garantie, cumparatorul are obligatia de a respecta instructiunile de utilizare/ intretinere predate de vanzator o data cu produsul si de a nu permite interventii asupra produsului din partea unor persoane neautorizate sa acorde service.

6. In cazul unor defectiuni aparute in cadrul termenului de garantie, cumparatorul se va prezenta la unitatea service cu bonul/factura de cumparare, certificatul de garantie si reclamatia referitoare la deficientele produsului.

7. Vanzatorul este obligat fata de consumator, pentru produsul reclamat in cadrul termenului de garantie, sa asigure si sa suporte toate cheltuielile pentru repararea sau inlocuirea acestuia, precum si cheltuielile de diagnosticare, expertizare, ambalare si transport.

8. Producatorul si vanzatorul sunt exonerati de obligatiile lor privind garantia, daca defectiunea s-a produs din cauza nerespectarii de catre consumator a instructiunilor de utilizare, intretinere, manipulare, transport, depozitare, cuprinse in documentatia care insoteste produsul.

9. Vanzatorul este obligat sa asigure repararea sau inlocuirea gratuita a produsului dupa expirarea termenului de garantie, in cazul in care defectiunea s-a datorat unor vicii ascunse, confirmate prin expertize tehnice efectuate de un organism neutru, aparute in cadrul duratei medii de utilizare a acestuia, caz in care cheltuielile aferente vor fi suportate de vanzator.

10. ATENTIE! RESPECTATI INTOCMAI INSTRUCIUNILE DIN MANUALUL DE UTILIZARE A PRODUSULUI!

11. La expirarea perioadei de garantie (postgarantie) depanarea produsului se va efectua contra cost, la solicitarea clientului.

12. La efectuarea unor lucrari service pentru lucrarea de remediere a defectului, in cazul in care lucrarea nu necesita utilizarea de piese de schimb, prestatorul va acorda pentru lucrare obligatoriu o garantie de cel putin 3 luni.

13. Lista unitatilor service este mentionata in prezentul certificate de garantie.

LISTA CENTRELOR SERVICE AUTORIZATE

- SC Stefan Alex SRL- Str.Parcului Bl.K4,ScE,Ap.1, Calarasi , Tel : 0735.199.024
- ABC International SRL - Str.Babadag nr.5,Bloc1Sc.A parter,Tulcea; Tel : 0240.518.260
- Euro 94 SRL - Sos.Chitilei 60A sect1, Bucuresti ; Tel : 021.668.72.60
- SC Viva Metal Decor SRL- STR. ALBESTI NR. 10 (IN INCINTA FOSTEI AUTOBAZE ZENIT), Curtea de Arges; Tel : 0722.531.168 / 0732.148.633
- SC BUFFALO COM SRL – Sos Transilvaniei , Nr 17-19 , Oradea ; Tel: 0749.217.717
- SC AZIF COM SRL- Piata Chiriac Magazinul Universal, Craiova,Judetul Dolj, tel.0788.419.858,fax 0251.522.131
- SC GUMSERVICE SRL, Miercurea Ciuc, Str. George Cosbuc Nr. 14, TEL. 0266371183
- SC ADA TRADING SRL Calea Bucurestilor nr.64, bloc C1-3, Otopeni Ilfov.Tel/fax 0213504379
- SC TEHNO HOBY SRL strada Erou Bucur.nr.9, Piatra Neamt, judetul Neamt;Tel.0233236333, Fax.0233222026
- SC BASAROM COM SRL, Sos Alexandriei , Nr. 6A, Bragadiru, Ilfov, Tel 0214201637, Fax 0214201638.

14. EVIDENTA REPARATIILOR IN PERIOADA DE GARANTIE

Nr crt	Data reclamatie	Data rezolvare reclamatie	Reparatie executata/ piese inlocuite	Prelungire garantie	Garantie ptr. service	Nume si semnatura depanator	Semnatura consumator
<u>1</u>							
<u>2</u>							
<u>3</u>							
<u>4</u>							
<u>5</u>							
<u>6</u>							
<u>7</u>							

IMPORTATOR:
SC Euromaster SRL

VANZATOR:
Semnatura / stampila

15.AM CITIT CONDITIILE DE ACORDARE A GARANTIEI SI AM LUAT LA CUNOSTINTA.NU AM OBIECTIUNI (SEMNTURA CONSUMATORULUI) _____

Prezentul certificat de garantie este in conformitate cu prevederile HG 449/2003, privind comercializarea produselor si garantiile asociate cu OG 21/2008 si OG 174/2008 cu modificarile si completarile ulterioare republicate si nu afecteaza drepturile consumatorilor.

Produsul beneficiaza de o garantie legala de conformitate de 24 luni(2 ani).Existenta garantiei legale de conformitate si a celei comerciale nu exclude existenta garantiei de viciu ascuns conform OG 21/2008, cu modificarile si completarile ulterioare republicate si a codului civil.

Elektroinstrumenti „RAIDER” su konstruisani i proizvedeni u saglasnosti sa normativnim dokumentima i standardima u skladu sa svim zahtevima za bezbednost koji važe na teritoriji Srbije

Sadržaj i obuhvat trgovačke garancije

Uslovi garancije

Garantni rok na teritoriji Srbija je 2 godina i teče od datuma kupovine elektrouredjaja.

Kupac-korisnik elektrouredjaja ima pravo na besplatnu popravku u osiguranom garantnom periodu, ako je garantni list popunjen ispravno potpisan i pečatiran od strane prodavca koji je uređaj prodao, potpisan od strane kupca kojim potvrđuje da je upoznat sa uslovima garancije i fiskalni račun kojim potvrđuje datum kupovine uređjaja.

Za popravku i reklamaciju se primaju samo dobro očišćene mašine!

Popravka kvara priznatog sa naše strane u garantnom roku se izvršava na sledeći način: po našem izboru mi popravljamo pokvareni uređaj besplatno ili ga menjamo za nov i garantni rok se ne obnavlja. Uređaj treba da se koristi strogo po instrukcijama navedenim u uputstvu za upotrebu.

Za bezbedan rad sa elektouredjajem neophodno je da kupac pre početka upotrebe aparata pažljivo pročita uputstvo za upotrebu, zatim uputstvo za bezbednost pri radu i naravno da koristi uređaj za to za šta je neamenjen. Uređaj zahteva periodično čišćenje i adekvatno održavanje .

Garancija ne pokriva:

- ishabanu boju elektroaparata
- delovi i potrošni materijal koji podleže habanju prilikom upotrebe kao što su: grejs, ulje, četke, valjci, i dr.
- dodatni pribor i potrošni materijal kao što: rukohvati, baterije, kutije, dodatci za napajanje, svrdla, diskovi za sečenje, noževi, lanci, šmirgle, graničnici, kabli i dr.
- električni osigurači i sijalice
- mehanička oštećenja na telu aparat, dekorativni elementi na aparatu, štitnici za oči, štitnici za dodatke za sečenje, gumene ploče, učvršćivači, lenjiri, kabal i utičnica.
- celokupna oštćenja aparata nasatala kao posrdica požara, poplava, zemljotresa i dr.

Otkaz garancije

Pravo da otkáže popravku (remont) u garantnom roku ima u sledećim slučajevima:

- Neodgovarajući (ili ne popunjen) serijski broj proizvoda u poredjenju sa serijskim brojem koji je upisan na garantni list
- Identifikaciona nalepnica proizvoda je izbrisana ili je nema.
- Ako je neko iz neovlašćenog servisa već pokušao da popravi aparat.
- Kvar je nastao kao posledica nepravilne upotrebe aparata (nisu poštovane instrukcije navedene u uputstvu za upotrebu) od strane kupca ili drugih lica.
- Oštećenja su nastala usled nemarne upotrebe aparata.
- Oštećenje rotora ili statora u vidu slepljivanja nastala kao posledica topljenja izolacije a prouzrokovana prekomernom upotrebom aparata.
- Oštećenje rotora ili statora posledica preopterećenja ili oštećenog sistema za ventilaciju koja se manifestuje ravnomernim potamnivanjem kolektora ili zavojnica.
- Nedostaju zaštitni diskovi, ili drugi delovi uređjaja koji su deo konstrukcije aparata i imaju za cilj da osiguraju bezbedan rada sa aparatom prilikom pravilne upotrebe.
- Kabal za napajanje aparata je produžavan ili menjan od strane kupca.
- Šteta naneta preopterećenjem, zbog nedostatka ventilacije ili nedovoljnog podmazivanja pokretnih komponenti.
- Sklonjeni lageri zbog preopterećenja ili dugotrajne upotre.

Rok za popravku uređjeja koji je primljen u servis je 45 dena.

Ovlašćeni servis ne snosi odgovornost za aparate koje vlasnik nije došao da preuzme mesec dana nakon isteka zakonskog roka za popravku!

GARANCIJSKA IZJAVA

Spoštovani kupec,

Zahvaljujemo se vam za nakup proizvoda Raider in upamo, da boste z njim zadovoljni. Če bo proizvod potreben popravila v garancijskem roku, se najprej posvetujte z vašim prodajalcem, ki vam je proizvod prodal ali s pooblaščenem serviserjem. Da bi se izognili nepotrebnim nevšečnostim, vam svetujemo, da preden pokličete najbližjega pooblaščenega serviserja, ponovno pazljivo preberete navodila za uporabo.

FIRMA IN SEDEŽ DAJALCA GARANCIJE:

TOPMASTER, D.O.O., Slovenčeva ulica 24, 1000 LJUBLJANA

FIRMA IN SEDEŽ PRODAJALCA:

DATUM IZROČITVE BLAGA:

ARTIKEL:

IZJAVA GARANCIJE:

Garancijski list vam v garancijskem roku zagotavlja brezplačno popravilo proizvoda Raider, kupljenega v Republiki Sloveniji, v skladu s pogoji:

POGOJI ZA UVELJAVLJANJE GARANCIJE:

1. Garancija velja, če poleg pokvarjenega proizvoda priložite pravilno in v celoti izpolnjen garancijski list ter priložite račun.

Garancija ne zajema naslednjih posegov:

- a) Vzdrževanje, popravilo ali zamenjave delov zaradi normalne obrabe,
- b) Popravilo škode, ki je nastala zaradi:
 - nepravilne uporabe, neupoštevanja navodil za uporabo,
 - popravila, ki ga je opravila nepooblaščen oseba,
 - nesreče, vode, ognja ali katerega koli vzroka, ki ga DAJALEC GARANCIJE ne more nadzorovati,

Za vsa garancijska popravila vam kot nosilec garancije jamči uvoznik / distributer:

TOPMASTER, D.O.O., Slovenčeva ulica 24, 1000 Ljubljana

OZEMELJSKO OBMOČJE VELJAVNOSTI GARANCIJE:

Garancija je veljavna na ozemelskem območju Republike Slovenije.

GARANCIJA:

Raider zagotavlja, da bo proizvod brezhibno deloval 12 mesecev (1 leto) od dneva nakupa. Proizvod bo v tem roku od dneva nakupa deloval brez napak, ki bi bile posledica slabega materiala ali slabe izdelave!

Če se v tem času proizvod pokvari zaradi slabega materiala ali izdelave, ga bomo brezplačno zamenjali z novim, če bo čas popravila daljši od 45 dni.

Za čas popravila se podaljša garancijski rok. Čas zagotavljanja vzdrževanja in dobave rezervnih delov je tri (3) leta, po preteku garancije.

OPOZORILO: garancija ne izključuje pravic potrošnika, ki izhajajo iz odgovornosti prodajalca za napake na blagu.

POOBLAŠČENI SERVIS : TOPMASTER d.o.o.

Slovenčeva ulica 24

1000 Ljubljana

Tel: 05/ 905 91 58

Fax:01/ 905 91 59

Oddaja stare električne in elektronske opreme (veljavno v evropski uniji in v drugih evropskih državah s sistemom zbiranja ločenih odpadkov).



Če je na izdelku ali na njegovi embalaži ta simbol, pomeni, da z izdelkom ne smete ravnati kot z gospodinjstvi odpadki. Morate ga oddati na ustrezno zbirno mesto za recikliranje električne in elektronske opreme. S pravilno oddajo tega izdelka boste pomagali preprečiti negativne posledice na okolje in zdravje ljudi, do katerih bi prišlo v primeru neustreznega ravnanja ob odstranitvi tega izdelka. Recikliranje materiala bo pripomoglo k ohranjanju naravnih virov. Podrobnejše informacije o recikliranju tega izdelka lahko dobite pri lokalni mestni upravi, službi za oddajanje gospodinjstvi odpadkov ali v trgovini, kjer ste izdelek kupili. Odpadno električno in elektronsko opremo lahko oddate brezplačno tudi distributerju neposredno ob dobavi električne oziroma elektronske opreme.

"RAIDER" power tools are designed and manufactured in accordance with regulations in Republic of Bulgaria and standards for compliance with all safety requirements.

Content and scope of the commercial guarantee

Commercial guarantee "Euromaster Import-Export" Ltd. for the territory of Bulgaria is 24 months and applies only to obvious and hidden manufacturing defects.

Commercial guarantee is valid for providing warranty card properly filled at the time of purchase of machinery and fiscal cash register receipt or invoice. Warranty card must contain a model, serial number, name, signature and dealer stamp that sold the machine, signed by the client that is aware of warranty terms and the date of purchase. Incomplete or altered are void warranty.

For the claim are accepted only cleaned machines in the original box and complete accessories!

The machines should be used only as intended and in accordance with the instructions.

To ensure safe operation it is necessary the client to know well with instructions for use of power tools, safety rules and particular purpose. The machine requires regular cleaning and proper maintenance.

Warranty does not cover:

- Damage of colored coating of the machine;
- Mechanical damage to the body and all external components of the machine, including decorative;
- Eye protectors, fuses cutting tools, rubber plates, fasteners, squares, etc.;
- Power cord and plug;
- Parts and consumables, which are subject to wear caused by use such as grease, oil, brushes, guides, rollers, pads, drive belts, flexible wire shaft, bearings, seals, piston cartridge of tackers and etc.;
- Accessories and supplies such as handles, nozzle, batteries, cases, chargers, drills, cutting discs, chisels knives, chains, sandpaper, limiters, polishing discs, chucks (holders and grips the cutting tool), although for cord and the cord itself on mowers and more.;
- Fuses and bulbs;
- Bush defeated;
- Bearing housing broken nest blocked by broken bearing or bush;
- The integrity of the teeth of gears (broken, worn);
- Broken keys or bolting;
- Damaged (broken, missing) Lock mechanism;
- Depreciation and damage from wear and tear of mechanical components;
- Damage caused by overload or lack of ventilation and insufficient lubrication of moving components;
- Worn bearings or blocked due to overloading, continuous duty or dust;
- Fault in electrical switch or electronic control caused by dust or breakage;
- Damaged box reducer (head) caused by the locking mechanism;
- Damage to rotor or stator, consisting of the bonding between them, due to melting of the insulation caused by continuous overload;
- Damage to rotor or stator caused by overload or impaired ventilation, manifested as discoloration of the collector or windings;
- Occurrence of unusual gap between piston and cylinder as a result of overloading, continuous duty or dust;
- Clamped between piston and cylinder as a result of overloading, continuous duty or dust;
- Damaged centrifugal wheel and brake (discolored) - due to manual lock brakes;
- Overall damage to machinery caused by natural disasters such as fires, floods, earthquakes, etc.;

Void the warranty

Company "Euromaster I/E" Ltd. is not responsible for damage caused by third parties, "electric companies", damage from external nature, such as electric shocks, non-standard voltage and has the right to refuse warranty service for:

- Inconsistent (or blank) serial number of this machine with a completed warranty card;
- Deleted or missing label of the machine;
- Damage incurred in transport, improper storage and installation of machinery;
- Attempted unauthorized intervention service in unauthorized service center;
- Damage caused due to misuse (non instructions) of the machine by the client or third parties;
- Damage caused by the use of the machine in a different environment than recommended by the manufacturer (Humidity, temperature, ventilation, voltage, dust, etc..)
- Damage caused by the entry of foreign objects into the machine;
- Damage caused by careless handling of the machine;
- Missing protective boxes, disks, back panels and other components that are part of the structure of the instrument and intended to ensure safe and proper operation;
- Power cord of the instrument is extended or replaced by the customer;

The period for repaired in the workshop of the adopted power is within a month.

Workshops are not responsible for tools, unclaimed by their owners one month after the statutory period for repair!

The legal guarantee is required by CPL.

Εξουσία »RAIDER" έχει σχεδιαστεί και κατασκευαστεί σύμφωνα με τη Δημοκρατία της Βουλγαρίας στους κανονισμούς και τα πρότυπα για τη συμμόρφωση με όλες τις απαιτήσεις ασφάλειας. Περιεχόμενο και πεδίο εφαρμογής της εμπορικής εγγύησης

Εγγύηση

Η περίοδος εγγύησης "Euromaster Import-Export ΕΠΕ δίνει το έδαφος της Βουλγαρίας είναι 24 μήνες.

Χρήστης έχει δικαίωμα να δωρεάν υπηρεσία επιδιόρθωσης ασφαλισμένου περιόδου εγγύησης, εφόσον η κάρτα εγγύησης συμπληρωθεί σωστά φτιαγμένο με υπογραφή και σφραγίδα αντιπρόσωπο, πώληση τη μονάδα, η οποία υπεγράφη από τον πελάτη ότι έχει επίγνωση των συνθηκών εγγύησης και φορολογική ταμειακή μηχανή απόδειξη ή τιμολόγιο αναγράφεται η ημερομηνία της αγοράς.

Επισκευή και Επιστροφές γίνονται δεκτές μόνο καθαρίζονται μηχανές!

Κατάργηση αναγνωρίζεται από ελάττωμα εγγύησης μας, έχει ως εξής: κατά την κρίση μας, είμαστε ελεύθεροι επισκευή ελαττωματικών όργανο ή να αντικατασταθούν με νέα, όπως η εγγύηση δεν ανανεώνεται.

Οι συσκευές πρέπει να χρησιμοποιούνται μόνο κατάλληλα και σύμφωνα με τις οδηγίες.

Για να εξασφαλιστεί η ασφαλής λειτουργία είναι υποχρέωση των πελατών να είναι εξοικειωμένοι με οδηγίες για τη χρήση των κανόνων ασφάλειας ισχύς του εργαλείου, όταν ασχολούνται με αυτό και κυρίως ο σκοπός της. Η μονάδα απαιτεί περιοδικός καθαρισμός και η σωστή συντήρηση.

Η εγγύηση δεν καλύπτει:

- Να φοράτε χρώματος των εργαλείων

- Ανταλλακτικά και αναλώσιμα, τα οποία υπόκεινται σε φθορά που προκαλείται από τη χρήση, όπως: λίπη, λάδια, πινέλα, οδηγοί, οδοστρωτήρες, τα μαξιλάρια, οι κινητήριιοι ιμάντες, εύκαμπτο άξονα σύρμα, ρουλεμάν, σφραγίδες, πιστόνι με ένα σφυρί συρραπτικά, κλπ.

- Αξεσουάρ και αναλώσιμα όπως: λαβές, τη μύτη, μπαταρίες, περιπτώσεις, φορτιστές, τρυπάνια, δίσκοι κοπής, σμίλη μαχαίρια, αλυσίδες, γυαλόχαρτο, στάσεις, δίσκοι για στίλβωση, τσοκ (grip, κάτοχος του εργαλείου κοπής) για να τροχών καλώδιο το ίδιο καλώδιο για μηχανές κουρέματος γκαζόν, κ.λπ.

- Χωνευτό ασφάλειας και λάμπες

- Μηχανική βλάβη στο κύτος και όλα τα εξωτερικά μέρη της συσκευής, συμπεριλαμβανομένων των διακοσμητικών

- Ασφάλειες μάτι ασφάλειες εργαλεία κοπής, πλάκες από καουτσούκ, κουφώματα, χάρακες, κλπ.

- Το καλώδιο και το βύσμα

- Η συνολική ζημία σε πράξεις που προκλήθηκαν από φυσικές καταστροφές όπως πλημμύρες πυρκαγιές,, σεισμοί κ.λπ.

Απόσυρση από την εγγύηση

"Euromaster I / E Ltd έχει το δικαίωμα να αρνηθεί την παροχή υπηρεσιών εγγύησης, σε περιπτώσεις κατά τις οποίες:

- Ανεπιθύμη (ή κενό) τον αύξοντα αριθμό του άρθρου αυτού με μια συμπληρωμένη κάρτα εγγύησης

- Indetifikatsionniyat να αφαιρεθεί το σήμα ή εντελώς λείπει ένα

- Προσπαθεί να ανεπιθύμη παρέμβαση στην παράνομη κατασκήνωση βάσης υπηρεσία

- Ζημιές που προκλήθηκαν λόγω κακής χρήσης (μη οδηγίες) της συσκευής από τον πελάτη ή σε τρίτους

- Ζημία που προκαλείται λόγω της απρόσεκτο χειρισμό της συσκευής

- Βλάβη στο στροφέιο ή στάτη, που αποτελείται από το δέσιμο μεταξύ τους, λόγω της τήξης των μόνωσης που προκαλούνται από τη συνεχόμενη υπερφόρτωση

- Βλάβη στο στροφέιο ή στάτη που προκαλούνται από υπερφόρτωση ή διαταραχή αερισμού, εκφράζεται στην αλλαγή του συλλέκτη ή περιελίξεις

- Δεν υπάρχει προστατευτικό δίσκοι, πλάκες στήριξης ή άλλες συνιστώσες που αποτελούν μέρος της δομής του μέσου και έχουν ως στόχο να εξασφαλίσουν την ασφαλή και σωστή λειτουργία τους

- Το καλώδιο του οργάνου επεκτείνεται ή να αντικατασταθεί από τον πελάτη

- Ζημιές που προκλήθηκαν από υπερφόρτωση ή η έλλειψη αερισμού και ανεπαρκή λίπανση των κινούμενων εξαρτημάτων

- Ρουλεμάν φθορά ή μπλοκαριστεί λόγω υπερφόρτωσης, συνεχή λειτουργία ή σε σκόνη

- Broken φέρει κολάρο

- Λαμβάνοντας σπασμένα στρατόπεδο φωλιά μπλοκάρει ή σπασμένο κολάρο

- Παραβίαση της ακεραιότητας των δοντιών των αλιευτικών εργαλείων (σπασμένα, φθαρμένα)

- Broken shronkono ή γαζών

- El.klyuch Παράλειψη ή ηλεκτρονικό σύστημα ελέγχου που προκαλούνται από τη σκόνη ή ρήξη

- Broken κιβώτιο ταχυτήτων (το κεφάλι) που προκαλείται από την κλειδαριά μηχανισμό

- Η εμφάνιση αφύσικη απόσταση μεταξύ εμβόλου και κυλίνδρου, ως αποτέλεσμα της υπερφόρτωσης, συνεχή λειτουργία ή σε σκόνη

- Σύσφιξη μεταξύ εμβόλου και του κυλίνδρου, ως αποτέλεσμα της υπερφόρτωσης, συνεχή λειτουργία ή σε σκόνη

- Κατεστραμμένα φυγόκεντρες τροχό και φρένο (αποχρωματισμός) - που οφείλεται στην εργασία κατά το δεσμευμένο φρένο

Η προθεσμία για ένα ανακαινισμένο εγκρίθηκε το ηλεκτρικό υπηρεσία είναι μέσα σε ένα μήνα.

Εργαστήρια δεν είναι υπεύθυνοι για τα εργαλεία, αζητήτητα από τους ιδιοκτήτες τους ένα μήνα μετά την νόμιμη προθεσμία για επισκευή!

Ανεξάρτητα από την εμπορική εγγύηση, ο πωλητής είναι υπεύθυνος για την έλλειψη συμμόρφωσης των καταναλωτικών αγαθών με τη σύμβαση για την πώληση στο πλαίσιο της ΣΕΣ.

RAIDER[®]**WARRANTY CARD**

MODEL.....

SERIAL №

TERM

(for details see the warranty conditions)

№, date of invoice / cash receipt.....

DETAILS OF BUYER

NAME / COMPANY

(be filled in by the employee)

ADDRESS.....

(be filled in by the employee)

SIGNATURE OF BUYER.....

*(I am familiar with warranty conditions and the operating device is in good working order and accessory)***DETAILS OF SELLER**

NAME / COMPANY

(be filled in by the employee)

ADDRESS

(be filled in by the employee)

DATE / STAMP

SERVICE REPORT

Receiving Protocol	Date of adoption	Description of the defect	Date of transmission	Signature

Central Service: Bulgaria, Sofia, "Lomsko shose" 246, tel. : +359 700 44 155 (free for the whole country)

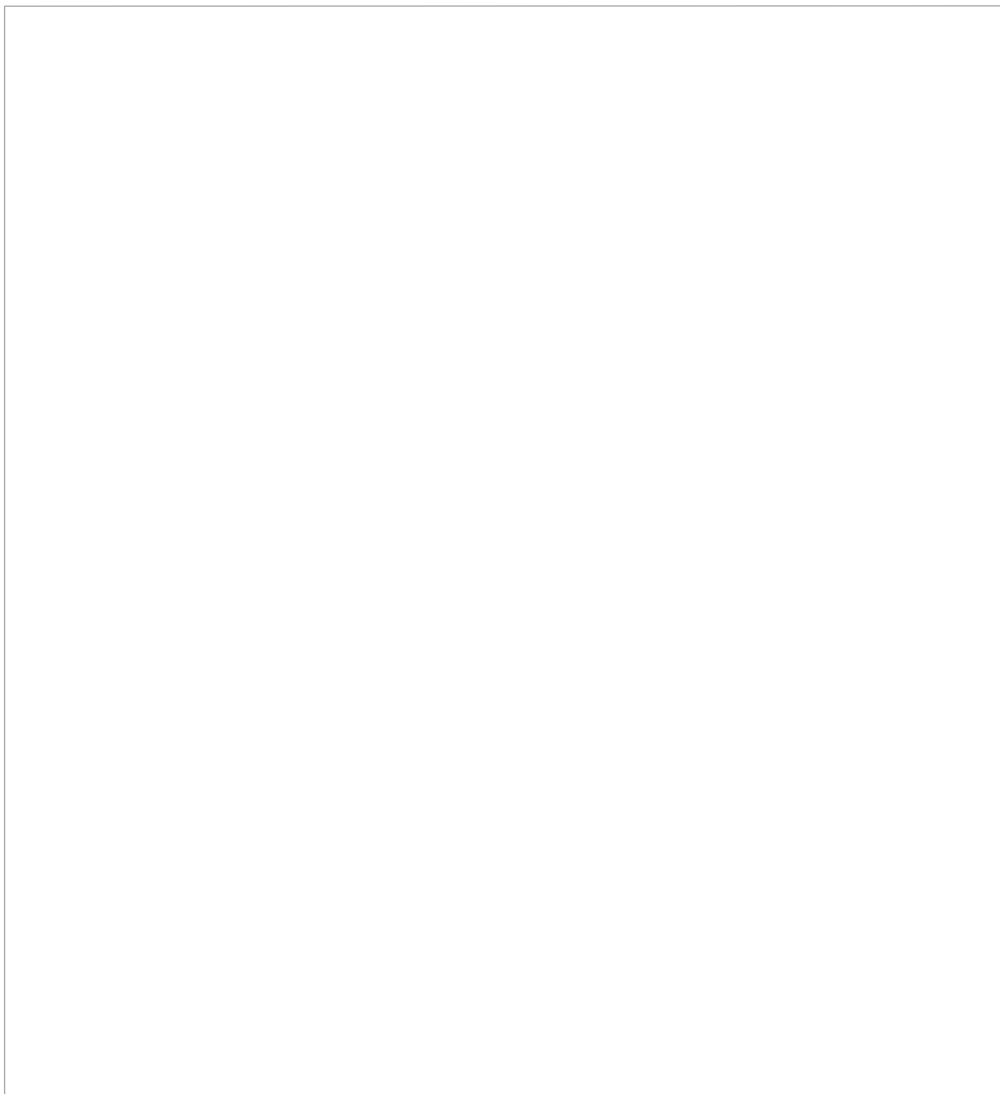

EUROMASTER IMPORT EXPORT LTD

1231, Sofia, Bulgaria, 246 Lomsko shose Blvd.,

tel.: +359 700 44 155

fax: + 359 2 934 00 90

www.euromasterbg.com; e-mail: info@euromasterbg.com

